

# TCL

## Hi! Let's Get Started.

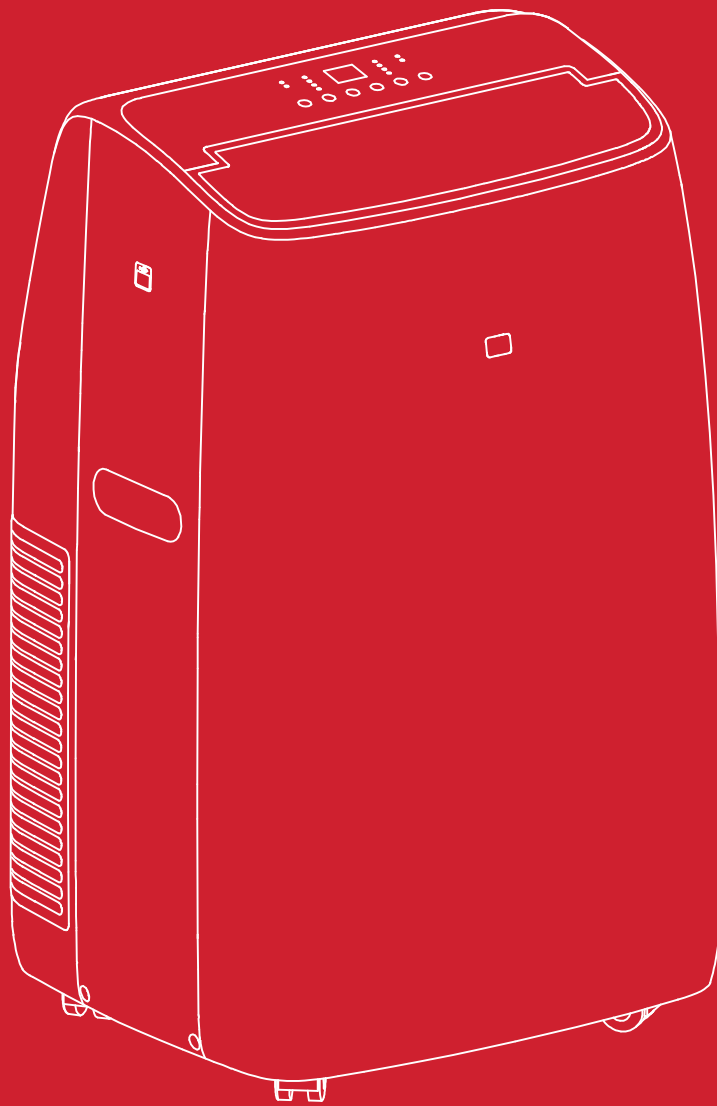

MZ Portable Air Conditioner  
English / Spanish / French

# Table of Contents

## English

Register and Protect Your Purchase .....	3
Important Safety Instructions .....	4
What's in the Box.....	7
Let's Get Started!.....	8
How to Control Your AC (All Models).....	9
Troubleshooting .....	14
WiFi App Installation (WiFi Models Only) .....	15
Warranty Information.....	18

## Spanish

Registre y proteja su compra.....	20
Instrucciones Importantes De Seguridad.....	21
Contenidos de la Caja .....	24
¡Comencemos!.....	25
Cómo Manejar su Aire Acondicionado (Todos los modelos) .....	26
Solución de Problemas .....	31
Instrucciones de la aplicación WiFi (Solo modelos con WiFi).....	32
Información de garantía .....	35

## French

Enregistrez et protégez votre achat .....	37
Consignes De Sécurité Importantes.....	38
Contenu de la boîte.....	40
C'est parti!.....	41
Comment régler votre climatiseur(Tous les modèles) .....	42
Conseils de dépannage .....	47
Installation de l'application WiFi (Modèles WiFi seulement) .....	48
Informations de garantie.....	51

# Register and protect your purchase

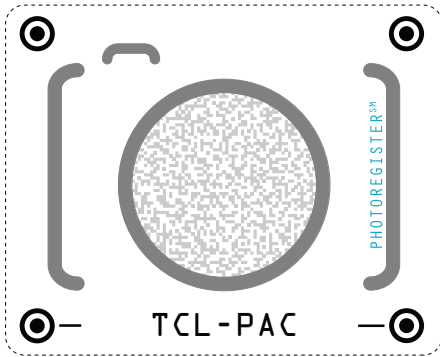

## Register easily with your smartphone

Text a photo of the camera icon to 71403

Or register online at [register.tcl.com](http://register.tcl.com)

**Need help?** Visit [photoregister.com/help](http://photoregister.com/help) or text HELP to 71403

## Add a TCL Protection Plan when you register your product and be covered from life's mishaps

Thank you for choosing TCL. We want your ownership experience to bring you as much joy as the product you purchased does, so we're offering you a special price on TCL Protection Plans when you purchase during registration. Add a TCL Protection Plan within your first 30 days of ownership to receive the best value and we'll make sure nothing gets in the way of you enjoying your new product.

### Benefits & Description

	PROTECT	PLUS
<b>Extended Manufacturer Coverage</b> Extended parts & labor coverage for manufacturer defects.	Up To 4 Years	Up To 4 Years
<b>Priority Service</b> Free shipping and rapid turn-around time.	3-5 Days	3-5 Days
<b>Product Replacement</b> Free 1-time replacement if product cannot be fixed.	+	+
<b>TCL Parts &amp; Service</b> Genuine TCL parts & factory certified service.	+	+
<b>No Deductible</b> \$0 out of pocket expense.	+	+
<b>Accidental Damage Protection</b> Coverage for drops, breaks and spills starts after 30 days.		+

\*Extended service plans (i.e., "Protect" and "Plus" plans) are only offered in the United States (US). All TCL products continue to offer a limited consumer warranty in both the US and Canada. Please refer to the warranty section in this guide for additional details on warranty information.

### IMPORTANT SAFETY INSTRUCTIONS

Before installing and using your air conditioner, please read this owner's manual carefully. Store this manual in a safe place for future reference. Your safety and the safety of others is very important to us.

Please pay attention to all safety messages outlined in this owner's manual.

**WARNING:** To reduce the risk of fire, electrical shock or injury when using your air conditioner, follow the following basic precautions:

#### ELECTRICAL REQUIREMENTS

The electrical ratings for your air conditioner are listed on the model and serial number label located on the front right side of the unit (when facing the front).

#### REGISTER YOUR APPLIANCE

You can register your appliance online by going to [register.tcl.com](http://register.tcl.com)

Be sure to retain your original sales receipt. A valid proof of purchase is required for all warranty claims.

Document your model and serial numbers here:

Model # \_\_\_\_\_ Serial # \_\_\_\_\_

You can locate your 20 digit serial number underneath the bar code (right hand side of the AC)

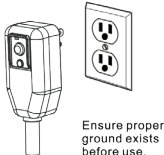
WARNING		
Specific electrical requirements are shown in the diagram below. Follow the requirements below for the type of plug on the power supply cord.		
Electrical Shock Hazard	Wiring Requirements	Power Supply Cord
Plug into a grounded 3 prong outlet. Do not remove the ground prong. Do not use an adapter. Do not use an extension cord. Failure to follow these instructions can result in death, fire, or electrical shock.	60Hz, 115V AC outlet protected by a 15 amp time delay fuse or circuit breaker.	<p>PREFERRED GROUNDING METHOD</p> 

#### RECOMMENDED GROUND METHOD

For your personal safety, this air conditioner must be grounded. This air conditioner is equipped with a 3 prong power supply cord with a grounded plug. To minimize the possibility of electrical shock, the cord must be plugged into a 3 prong outlet and grounded in accordance with all local codes and ordinances. If a 3 prong outlet is not available, it is the customer's responsibility to have a properly grounded 3 prong outlet installed by a qualified electrician.

#### FCC CAUTION

This device complies with part 15 of the FCC Rules. Operation is subject to the following two conditions: (1) This device may not cause harmful interference, and (2) this device must accept any interference received, including interference that may cause undesired operation. Any Changes or modifications not expressly approved by the party responsible for compliance could void the user's authority to operate the equipment.

**Note:** This equipment has been tested and found to comply with the limits for a Class B digital device, pursuant to part 15 of the FCC Rules. These limits are designed to provide reasonable protection against harmful interference in a residential installation. This equipment generates uses and can radiate radio frequency energy and, if not installed and used in accordance with the instructions, may cause harmful interference to radio communications. However, there is no guarantee that interference will not occur in a particular installation. If this equipment does cause harmful interference to radio or television reception, which can be determined by turning the equipment off and on, the user is encouraged to try to correct the interference by one or more of the following measures:

- Reorient or relocate the receiving antenna.
- Increase the separation between the equipment and receiver.
- Connect the equipment into an outlet on a circuit different from that to which the receiver is connected.
- Consult the dealer or an experienced radio/TV technician for help. The distance between user and device should be no less than 20cm.

**DO NOT RETURN TO STORE**

**WE ARE  
READY TO  
HELP** contact us first  
with any questions



TCL SUPPORT:  
[support.tcl.com/us](http://support.tcl.com/us)  
1-800-825-6747



**BE CAREFUL WHEN REMOVING  
THE AIR CONDITIONING UNIT**

# INSTALLATION MANUAL---Important considerations

When compared with other refrigerants, R32 is more environmentally friendly. Please use this product as instructed. This refrigerant is flammable and may combust under certain conditions, however when this product is used as directed these risks are significantly reduced. Always consult with a trained professional when maintaining or repairing an air conditioner.

## Warning

- Please read the manual before installing, using, or conducting maintenance.
- Do not use means to accelerate the defrosting process or to clean, other than those recommended by the manufacturer.
- Be aware that refrigerants may not contain an odor.
- Do not pierce or burn the appliance.
- The appliance shall be stored in a room without continuously operating sources (for example: open flames, an operating ignition gas appliance or an operating electric heater).
- Please contact the nearest after-sale service center when maintenance is necessary. At the time of maintenance, the maintenance personnel must strictly comply with the Operation
- Manual provided by the corresponding manufacturer and any non-professional is prohibited to maintain the air conditioner.
- It is necessary to comply with the provisions of gas-related federal, state, and local laws and regulations.
- It is necessary to clear away the refrigerant in the system when maintaining or recycling an air conditioner by a trained professional.



Warning: flammable  
& Dangerous



Read the user manual



Read the installation  
manual



Read the  
service manual

## Important Considerations

- **The air conditioner you buy must be installed by professional personnel** and the "Installation manual" is used only for the professional installation personnel!
- The installation specifications should be subject to our after-sale service regulations.
- When filling the flammable refrigerant, please use caution to avoid serious injury.
- A leak test must be done after the installation is completed.
- It is a must to perform the safety inspection before maintaining or repairing an air conditioner using flammable refrigerant in order to ensure that the fire risk is reduced to a minimum.
- Requirements for the total weight of filled refrigerant and the area of a room to be equipped with an air conditioner (are shown as in the following Tables GG.1 and GG.2)



## The maximum charge and the required minimum floor area

$m_1 = (4 \text{ m}^3) \times \text{LFL}$  ,  $m_2 = (26 \text{ m}^3) \times \text{LFL}$  ,  $m_3 = (130 \text{ m}^3) \times \text{LFL}$

Where LFL is the lower flammable limit in kg/ m<sup>3</sup>, R290 LFL is 0.038 kg/ m<sup>3</sup>, R32 LFL is 0.038 kg/ m<sup>3</sup>.

## For the appliances with a charge amount $m_1 < M = m_2$ :

The maximum charge in a room shall be in accordance with the following:  $m_{\text{max}} = 2.5 \times (\text{LFL})^{(5/4)} \times h_0 \times (A)^{1/2}$

The required minimum floor area  $A_{\text{min}}$  to install an appliance with refrigerant charge  $M$  (kg) shall be in accordance with following:  $A_{\text{min}} = (M / (2.5 \times (\text{LFL})^{(5/4)} \times h_0))^2$

Where:

$m_{\text{max}}$  is the allowable maximum charge in a room, in kg;

$M$  is the refrigerant charge amount in appliance, in kg;

$A_{\text{min}}$  is the required minimum room area, in m<sup>2</sup>;

$A$  is the room area, in m<sup>2</sup>;

LFL is the lower flammable limit, in kg/m<sup>3</sup>;

$h_0$  is the installation height of the appliance, in meters for calculating  $m_{\text{max}}$  or  $A_{\text{min}}$ , 1.8 m for wall mounted;

**Table GG.1 - Maximum charge (kg)**

Category	LFL (kg/m <sub>3</sub> )	h <sub>0</sub> (m)	Floor area (m <sub>2</sub> )						
			4	7	10	15	20	30	50
R32	0,306	0,6	0,68	0,9	1,08	0,32	1,53	1,87	2,41
		1	1,14	1,51	1,8	2,2	2,54	3,12	4,02
		1,8	2,05	2,71	3,24	3,97	4,58	5,61	7,254
		2,2	2,5	3,31	3,96	4,85	5,6	6,86	8,85

**Table GG.2 - Minimum room area (m2)**

Category	LFL (kg/m <sub>3</sub> )	h <sub>0</sub> (m)	Charge amount (M) (kg) Minimum room area (m2)						
			1,224 kg	1,836 kg	2,448 kg	3,672 kg	4,896 kg	6,12 kg	7,956 kg
R32	0,306	0,6		29	51	116	206	321	543
		1		10	19	42	74	116	196
		1,8		3	6	13	23	36	60
		2,2		2	4	0	15	24	40

## Installation Safety Principles

### 1. Site Safety

Open Flames Prohibited



Ventilation Necessary



### 2. Operation Safety

Mind Static Electricity



Open Flames Prohibited

Must wear protective clothing and anti-static gloves

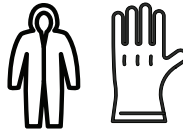

Don't use mobile phone



### 3. Installation Safety

- Refrigerant Leak Detector
- Appropriate Installation Location





The left picture is the schematic diagram of a refrigerant leak detector.

#### Please note that:

1. The installation site should be in a well-ventilated area.
2. The sites for installing and maintaining an air conditioner using Refrigerant R32 should be free from open fire or welding, smoking, drying oven or any other heat source higher than 548°C which easily produces open fire.
3. When installing an air conditioner, it is necessary to take appropriate anti-static measures such as wear anti-static clothing and/or gloves.
4. Installation or maintenance location should not be surrounded by obstacles or close to any heat source, flammable, and/or explosive areas or objects.
5. If the product suers refrigerant leak during the installation, all personnel should go out till the refrigerant leaks completely for 15 minutes. If the product is damaged, a professional must carry such damages product back to the maintenance station. It is prohibited to weld the refrigerant pipe or conduct other operations on the contaminated site.
6. The air conditioner unit needs to sit on a flat even surface.
7. It is necessary to avoid the places where there are other electrical products, power switch plugs and sockets, kitchen cabinet, bed, sofa and other valuables directly under the lines on two sides of the indoor unit.
8. Any ventilation openings of unit should be free from obstructions.

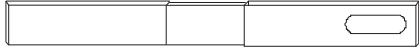
## What's in the Box

NO.	APPEARANCE	PART NAME	QUANTITY
1		Exhaust Hose Hose Outlet Hose Inlet	1 set
2		Window Slider Kit (extends up to 59")	1 set (3 pieces)
3		Remote Control Batteries (Two AAA 1.5V)	1 set
4		Foam Insulation	1 set

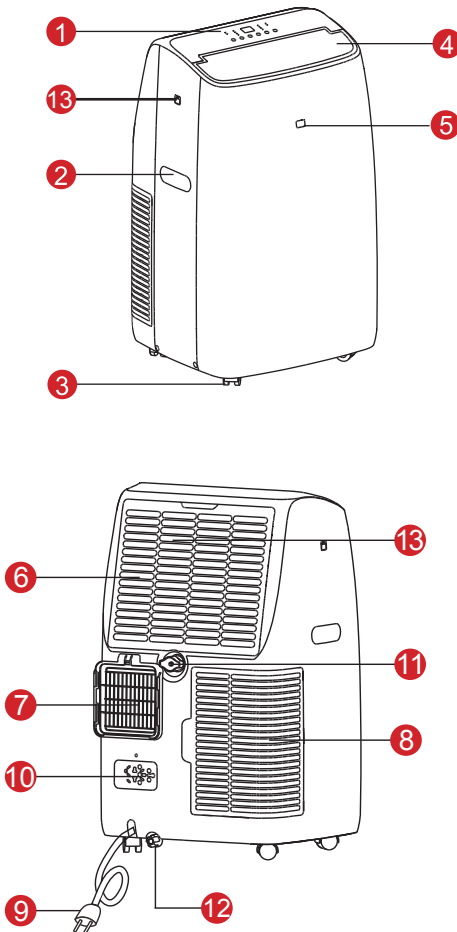

NO.	COMPONENT DESCRIPTION
1	Control Panel
2	Handle (both sides)
3	Wheels
4	Air Outlet Grille
5	Remote Control Receiver
6	Air Filter
7	Air Exhaust
8	Intake Grille
9	Power Cord
10	Plug Fixer
11	Middle Drainage
12	Condenser Drain
13	UVC LED (Select Models Only)

**Note:** Illustrations in this manual are for explanatory purposes only. Product design and aesthetics may vary.

# Let's Get Started!

## Installation & Assembly Instructions

### Step 1: Assemble and Attach the Exhaust Hose

- Extend both sides of the hose. (Fig. 1a)
- Screw on the hose inlet (Fig. 1b)
- Screw on the hose outlet (Fig. 1c)
- Attach the exhaust hose by sliding the hose inlet from the top down into the air outlet grille. (Fig. 1d)

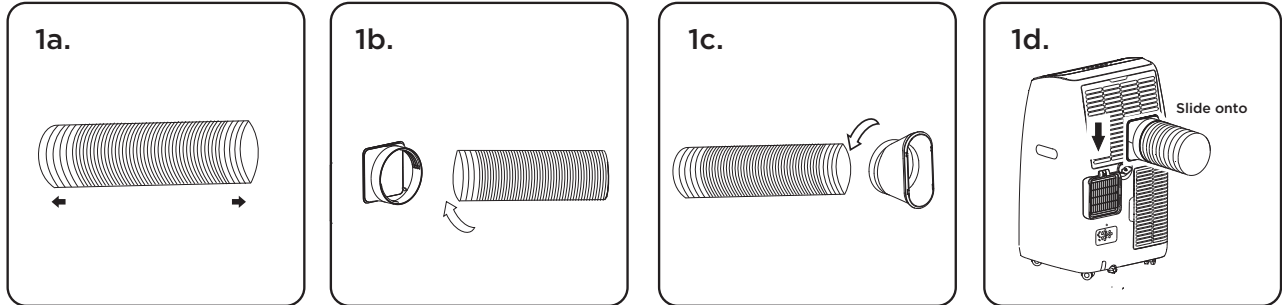

### Step 2: Window Slider Kit Installation

#### Parts Needed:

- A.** Panel (x2)
- B.** Panel with one hole
- C.** Screw or plastic pin

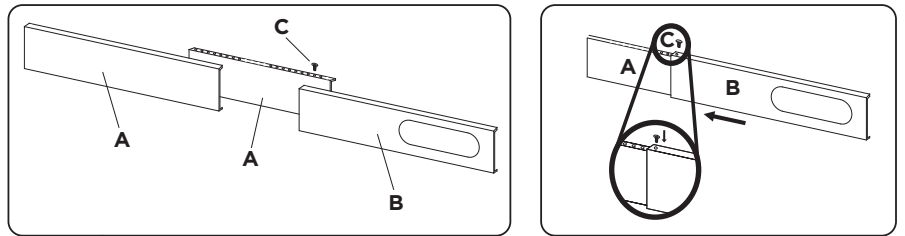

#### Assembly

1. Slide Panel A into Panel B and size to window width (use second Panel A if necessary). Windows sizes vary. When sizing the window width, be sure that the window kit assembly is free from gaps when taking measurements. If necessary, cut Panel B down to size. Cut on the side opposite the hole.
2. Lock the screw into the holes that correspond with the width that your window requires to ensure that there are no gaps in the window kit assembly after installation.
3. Use the provided foam seal to fill in any gaps.

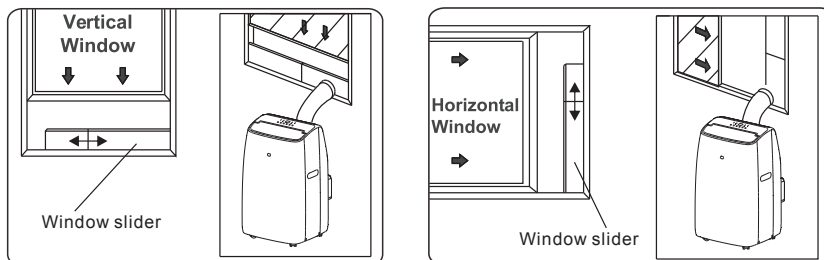
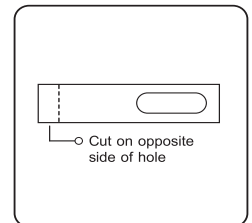

4. Attach the hose outlet to the window slider kit.



# How to Control Your AC







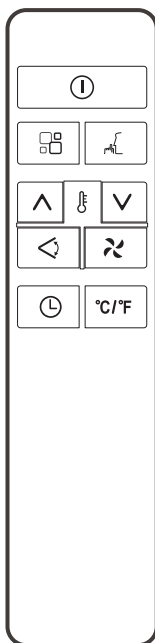
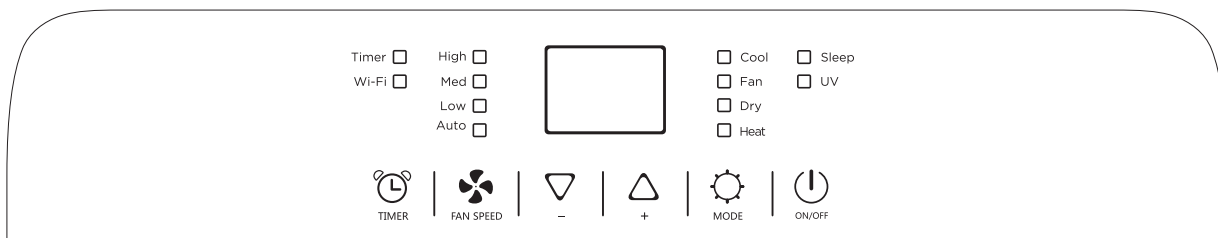
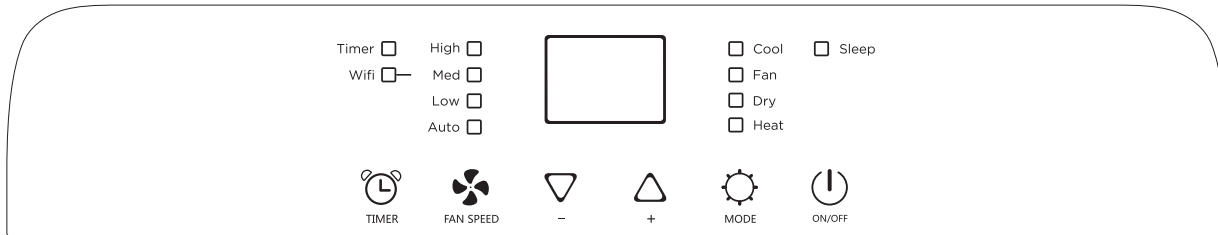

All the basics you need to know to stay cool!

## Control panel

The control panel is on the top of the appliance and enables you to control it without the remote control.



REMOTE CONTROL	
	On/Off
	Increase
	Decrease
	Timer
	Unit Switch
	Fan Speed
	Mode
	Swing
	Sleep

1. **Power button** - press the  on the control panel or the remote control to turn the air conditioner on and off. Never turn the appliance off by unplugging from the power source. Always press the Power button, then wait for a few minutes before unplugging. This allows the appliance to perform a proper shutdown.
2. **Cool Mode** - press the  on the control panel or remote until the Cool mode is lit. Select the target temperature 18° - 32°(64°-90°) by pressing the  or  button until the corresponding value is displayed. Select the required fan speed by pressing the fan speed button.  
 When in Cool mode, the selected temperature will decrease by 1° per hour in a 2 hour period. This new temperature will be maintained for the next 6 hours and then the appliance will turn off. The Sleep function can be canceled at any time during operation by pressing the “Sleep”, “Mode” or “Fan Speed” button.
3. **Dry Mode** - press the  on the control panel or remote until the Dry symbol appears, “dh” will appear on the display. In this model, the default fan speed is low, and cannot be selected.
4. **Fan Mode** - press the  on the control panel until the Fan symbol appears. You can then select you desired fan speed, either High  or Low .
5. **Sleep Mode** - press the Sleep button on the remote control (there is no sleep mode on the control panel). This function is useful when you are sleeping as it gradually reduces operation of the appliance. To set this function correctly, select the cool or dry mode as described above. Press the  button. The appliance operates in the previously selected mode.

When you choose the sleep function, the brightness of the screen is reduced and fan speed is lowered.

The Sleep function maintains the room at optimum temperature without excessive fluctuations in either temperature or humidity with silent operation. Fan speed is always at Low, while room temperature and humidity vary gradually to ensure your comfort. The Sleep function cannot be set in Fan or Dry modes.

6. **UVC Mode** (Select Models Only) - Press and hold the fan button for 3 second until the “UV Lamp” indicator turns on. To turn the UV function off, press and hold the fan button for another 3 seconds until the indicator turns off. **Should any UV light be exposed, stop use immediately and contact customer service.**
7. **Clean Filter** - To ensure proper maintenance, care, and performance, it is recommended that the filter is cleaned on a weekly basis. Simply remove the filter from the back of the unit by using your thumbs to press down on the filter tabs directly above the filter. Clean the filter with warm, soapy water. Dry thoroughly before replacing the filter. Once the filter is completely dry, place the filter back in the unit. For cleaning the outside of your product, only use mild liquid dish washing detergents and warm water. Be sure the cloth being used is only slightly damp (no oil residue permitted). Disconnect the unit from any power source before you start cleaning.

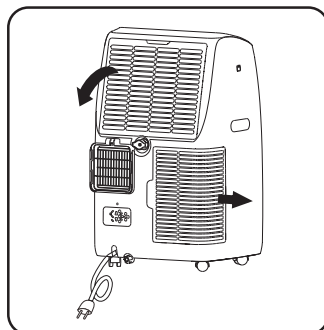

## Changing temperature display from/to: Fahrenheit to Celcius

1. Power on the appliance and set to Cool Mode.
2. Press and Hold down both the increase and decrease arrows at the same time for 3 seconds and then release.

## Setting the Timer using the control panel or remote control

### Programming Start Up -

- Turn on the appliance, choose the mode you want, for example cool, 72°F, high fan speed.
- Turn off the appliance.
- Press the Timer button, the Timer symbol on the screen will display 1-24 hours
- Press several times until the corresponding time is displayed.
- Wait about 5 seconds for the timer to activate, then the Timer indicator will be displayed on the screen.
- Press the Timer button again to cancel the timer and the Timer symbol will disappear.

### Programming Shut Off -

- When the appliance is running, press the  button and the screen will display 1-24 hours.
- Press several times until the corresponding time is displayed.
- Wait about 5 seconds for the timer to activate, then the Timer indicator will be displayed on the screen.
- Press the Timer button again to cancel the timer and the Timer symbol will disappear.

## TIPS FOR CORRECT USE

### To get the best performance from your appliance, follow these recommendations:

- Close the windows and doors in the room to be air conditioned (Fig. 1). When installing the appliance semi-permanently, you should leave a door slightly open (as little as 1/2") to guarantee correct ventilation.
- Protect the room from direct exposure to the sun by partially closing curtains and/or blinds to make the appliance much more economical to run (Fig. 2).
- Never rest objects of any kind on the appliance.
- Do not block the air inlet or outlet of the appliance.
- Reduced air flow will result in poor performance and could damage the unit (Fig. 3).
- Make sure there are no heat sources in the room.
- Never use the appliance in very damp rooms (bathroom for example).
- Never use the appliance outdoors.
- Make sure the appliance is standing on a level surface.

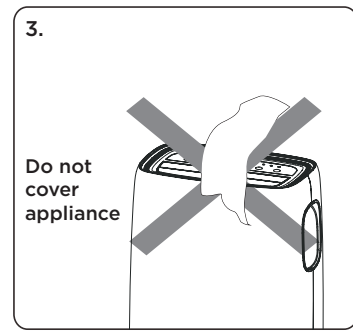
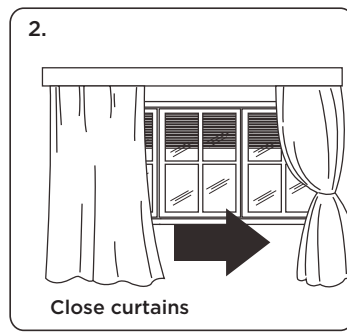
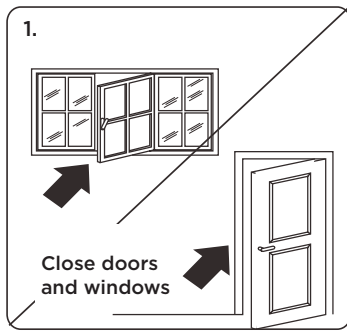

## Water drainage method

When there is excess water condensation inside the unit, the appliance stops running and shows “F<sub>2</sub>”. This indicates that the water condensation needs to be drained using the following procedures:

### Manual Draining

1. Power off and unplug the unit from power source.
2. Place a pan under the lower drain plug.
3. Remove the lower drain plug.
4. Water will drain out and collect in the pan.
5. After the water is drained, replace the lower drain plug firmly.
6. Turn on the unit.

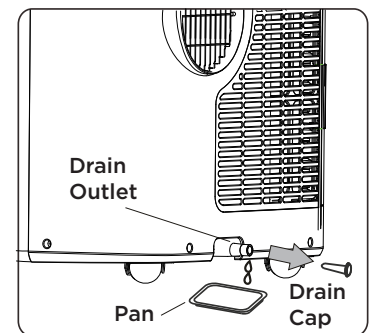



### Continuous drainage

When unit is running in Dry mode, you can use the method below for continuous drainage.

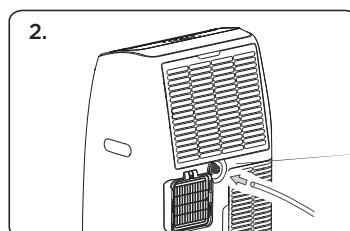
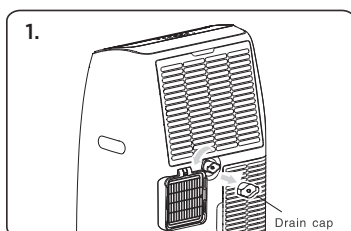
1. Power off and unplug the unit from the power source.
2. Remove the drain plug (Fig 1). Be cautious as some residual water may spill during this setup process.
3. Connect a drain hose (Fig. 2). **Note:** Drain hose is only included on select models.
4. The water can be continuously drained through the hose into a floor drain or bucket.
5. Turn on the unit.



**Note:** A standard garden hose will work for continuous draining. Garden hose is not included.

IF DISPLAYED		WHAT SHOULD I DO?
	Low Temperature (frost protection)	The appliance is fitted with a frost protection device to avoid excessive formation of ice. The appliance starts up again automatically when the defrosting process is completed.
	Probe Failure (sensor malfunction)	If this is displayed, contact customer service
	Full Tank (condensation reservoir full)	Empty the internal safety tank, following the instructions in the "End of season operations" paragraph.

# Troubleshooting

Having trouble completing installation? Don't worry, it's usually an easy fix.

PROBLEM	POSSIBLE CAUSES	SOLUTIONS
<b>Air Conditioner will not start</b>	The air conditioner is unplugged	<ul style="list-style-type: none"> <li>• Make sure the air conditioner plug is pushed completely into the outlet</li> </ul>
	The fuse is blown/circuit breaker is tripped	<ul style="list-style-type: none"> <li>• Check the house fuse/circuit breaker box and replace the fuse or reset the breaker</li> </ul>
	Power Failure	<ul style="list-style-type: none"> <li>• The unit will automatically re-start when power is restored</li> <li>• There is a protective time delay (approx. 3 minutes) to prevent damage to the compressor. For this reason, the unit may not start normal cooling for 3 minutes after it is turned back on.</li> </ul>
	The current interrupter device is tripped	<ul style="list-style-type: none"> <li>• Press the RESET button located on the power cord plug</li> <li>• If the RESET button will not stay engaged, discontinue use of the air conditioner and contact a qualified service technician</li> </ul>
<b>Air Conditioner does not cool as it should</b>	Airflow is restricted	<ul style="list-style-type: none"> <li>• Change to make sure there are no curtain, blinds, or furniture blocking the air intakes of the air conditioner</li> </ul>
	The temperature control may not be set correctly	<ul style="list-style-type: none"> <li>• Lower the set thermostat temperature</li> </ul>
	The air filter is dirty	<ul style="list-style-type: none"> <li>• Clean the filter. See the Cleaning and Care Section of the manual</li> </ul>
	The room may be too warm	<ul style="list-style-type: none"> <li>• Please allow time for the room to cool down after turning on the air conditioner</li> </ul>
	Cold air is escaping	<ul style="list-style-type: none"> <li>• Check for open furnace registers and cold air returns</li> </ul>
	The Cooling Coils are frozen	<ul style="list-style-type: none"> <li>• See "Air Conditioner Freezing Up" below</li> </ul>
	The air exhaust is detached from the appliance.	<ul style="list-style-type: none"> <li>• Reattach the air exhaust hose to the back of the appliance.</li> </ul>
<b>Air Conditioner is freezing up</b>	Ice blocks the air flow and stops the air conditioner from cooling the room	<ul style="list-style-type: none"> <li>• Set the MODE to HIGH FAN or HIGH COOL and set the thermostat to a higher temperature</li> </ul>
<b>Remote Control is not working</b>	The batteries are inserted incorrectly	<ul style="list-style-type: none"> <li>• Check the position of the batteries</li> <li>• Replace the batteries</li> </ul>
	The batteries may be dead	
<b>Digital display reads "Ft"</b>	The tank is full.	<ul style="list-style-type: none"> <li>• The drain cap must be removed from the rear of the appliance and the tank will need to be drained.</li> </ul>



## WiFi App Installation (Select Models Only) Must be a compatible WiFi model

### Step 1: Download and Install the TCL Home App

Using the camera function on your smartphone, please scan the QR code below to be directed to the TCL Home page. If your phone does not have a QR scanner, download one from the app store or manually type in the URL below in your smartphone's web browser. Then, download and launch the app.



<https://tcl.link/homeplusapp>

**Note:** The App only supports the 2.4 GHz WiFi band (all routers have a 2.4 GHz band).  
**Please connect to the 2.4 GHz band before you begin the app setup process.**

### Step 2: Create an Account

Once you have opened the app, select "Create account." You will then be sent a verification code to your email. Input the code and continue.

United States

TCL HOME

Email

Password

Forgot password?

Login

Quick login

Create account

By creating or logging in to an account, you have agreed to our [Terms and Conditions](#) and [Privacy Notice](#)

United States

Create account

Name

Email

Next

I've read and agree to TCL's [Terms and Conditions](#)

United States

Create account

Sent code to TCLHomePlus@gmail.com

Verification code

New password

Confirm password

Verification code is valid for 15 minutes.

Confirm

## Step 3: Add Your Device

Select the “Add Devices” button and follow the in-app instructions to complete the setup.

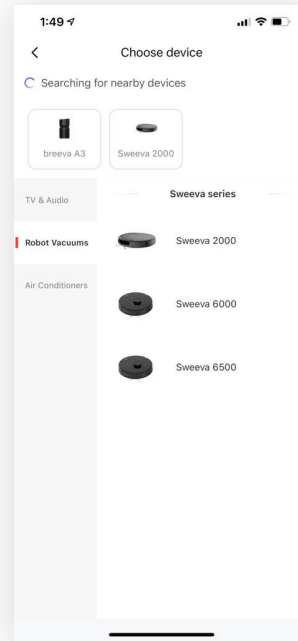
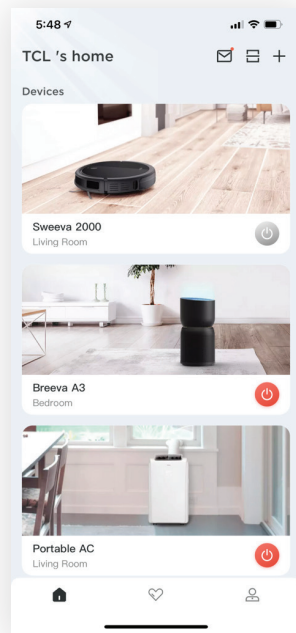



## Troubleshooting

Having trouble completing installation? Don't worry, it's usually an easy fix.

PROBLEM	POSSIBLE CAUSES	SOLUTIONS
<b>TCL Home App loses connectivity to AC during setup</b>	Wireless router may be too far from AC	• Relocate wireless router closer to AC.
	Network error	• Restart wireless router, AC, and mobile device.
<b>TCL Home App cannot find AC</b>	Network error	• Restart wireless router, AC, and mobile device.
	App & AC are not on the same 2.4GHz channel	• Confirm your device is connected to the 2.4GHz channel.
	Router blocking TCL Home App	• Verify App is not being blocked by the router's firewall.
	Incorrect WiFi Password	• Reinput and verify WiFi password.
<b>Unable to find or connect to Wireless Network</b>	App may need permission to location	• Give TCL Home App permission to Location in phone settings.

**TCL NORTH AMERICA  
LIMITED PRODUCT WARRANTY**

**What your warranty covers:** Defects in materials or workmanship to the **original owner** of this TCL product when purchased as new from an Authorized Dealer of TCL brand products and packaged with this warranty statement.

<p><b>WARRANTY PERIOD (NON-COMMERCIAL USE):</b></p> <p>Labor: Twelve (12) Months from the original date of purchase. Parts: Twelve (12) Months from the original date of purchase.</p>	<p><b>WARRANTY PERIOD (COMMERCIAL USE):</b></p> <p>Labor: Six (6) Months from the original date of purchase. Parts: Six (6) Months from the original date of purchase.</p>
--	--

Commercial Use includes, but is not limited to, the use of this product in a commercial or business environment, the use of this product in an institution or for institutional purposes, or for other commercial purposes including rental purposes.

Should your TCL device prove to be defective in material or workmanship under normal use during the warranty period listed above, effective from the date of original consumer purchase of the product, TCL North America at its sole discretion will, (1) pay an Authorized TCL Service Center for both labor charges and parts to repair your device, or (2) replace your device with a new or refurbished/recertified equivalent product. If repaired at an Authorized TCL Service Center, TCL is not responsible for the transportation costs to the Authorized TCL Service Center. However, TCL will pay for the return shipping. TCL will provide instructions for the packaging and shipping of the unit. Units that are improperly packed and damaged during shipping are not covered under this limited product warranty. This limited product warranty is good only to the original purchaser of the product and effective only when used in North America. You must have your original purchase receipt or proof of purchase (bill of sale or receipted invoice) which states the condition of the unit (new, used), the unit's date of purchase, place of purchase, and model/serial number.

**HOW SERVICE IS HANDLED:** Call 1-800-825-6747 and choose the appropriate prompt. Please have product type, model number, serial number, and ZIP code ready. Troubleshooting and prior approval from a TCL representative **MUST** occur before sending in your product for repair.

*Product Registration Information*

You can find the model number and serial number on a label on the back or side of the product. **Register your product online at [register.tcl.com](http://register.tcl.com).**

NO OTHER WARRANTY IS APPLICABLE TO THIS PRODUCT. THIS LIMITED WARRANTY IS IN LIEU OF ANY OTHER WARRANTY, EXPRESS OR IMPLIED, INCLUDING WITHOUT LIMITATION, ANY WARRANTY OF MERCHANTABILITY OR FITNESS FOR A PARTICULAR PURPOSE. TO THE EXTENT ANY IMPLIED WARRANTY IS REQUIRED BY LAW, IT IS LIMITED IN DURATION TO THE EXPRESS WARRANTY PERIOD ABOVE. NEITHER THE MANUFACTURER NOR ITS DISTRIBUTOR SHALL BE LIABLE FOR ANY INCIDENTAL, CONSEQUENTIAL, INDIRECT, SPECIAL, OR PUNITIVE DAMAGES OF ANY NATURE, INCLUDING WITHOUT LIMITATION, LOST REVENUES OR PROFITS, OR ANY OTHER DAMAGE WHETHER BASED IN CONTRACT, TORT, OR OTHERWISE. SOME STATES AND/OR TERRITORIES DO NOT ALLOW THE EXCLUSION OR LIMITATION OF INCIDENTAL OR CONSEQUENTIAL DAMAGES OR LIMITATIONS ON THE LENGTH OF TIME AN IMPLIED WARRANTY LASTS, SO THE ABOVE EXCLUSION OR LIMITATION MAY NOT APPLY TO YOU. THIS LIMITED WARRANTY GIVES YOU, THE ORIGINAL PURCHASER, SPECIFIC LEGAL RIGHTS AND YOU MAY ALSO HAVE OTHER RIGHTS THAT VARY FROM STATE TO STATE OR TERRITORY TO TERRITORY. THIS WARRANTY IS SUBJECT TO CHANGE WITHOUT NOTICE. PLEASE VISIT [WWW.TCL.COM/US](http://WWW.TCL.COM/US) TO VIEW THE MOST CURRENT VERSION.

**THIS LIMITED PRODUCT WARRANTY DOES NOT APPLY TO:**

- |  |  |
|--|--|
| <ol style="list-style-type: none"> <li>1. Service calls to your home for delivery or pick-up, installation, instruction, replacement of house fuses, connection of house wiring or plumbing, or to correct unauthorized repairs.</li> <li>2. Failure of the product to perform due to wireless signal reception problems not caused by your unit, or due to power failures or interruptions or inadequate electrical service.</li> <li>3. Damage caused by transportation or handling, including damage during shipment from a Retailer (please contact your Retailer for assistance).</li> <li>4. Damage caused to the product by accident, vermin, lightning, wind(s), fire, flood(s), or act(s) of God.</li> <li>5. Damage caused by operating the product in a corrosive or wet atmosphere.</li> <li>6. Repairs when your TCL product is used in other-than-normal, single-family household use, or contrary to the instructions described in the product User's Guide.</li> <li>7. Damage resulting from accident, alteration, misuse, abuse, neglect, insects, normal wear-and-tear, cosmetic damage, mishandling, power line</li> </ol> | <ol style="list-style-type: none"> <li>surges, improper or faulty installation, or improper repair or maintenance. Improper repair includes the use of parts not approved or specified by TCL.</li> <li>8. Markings or images on the product's display panel.</li> <li>9. Normal maintenance as described in the User's Guide (including but not limited to cleaning or replacing filters, cleaning coils, or other normal maintenance).</li> <li>10. Use of accessories or components that are not compatible with this product.</li> <li>11. Products with altered, missing, defaced, unreadable, or removed serial numbers.</li> <li>12. Changes in the appearance of the product that do not affect product performance.</li> <li>13. Increases in utility costs and/or additional utility expenses.</li> <li>14. Products purchased from non-authorized TCL resellers.</li> <li>15. Products sold in any condition other than new from the original manufacturer or sold outside of North America.</li> </ol> |
|--|--|

The cost of repair or replacement under these excluded circumstances shall be borne by the consumer.

**CONTACT INFORMATION:**

TCL North America  
1860 Compton Ave  
Corona, California 92881  
1-800-825-6747  
[www.tcl.com/us](http://www.tcl.com/us)

# TCL

## ¡Hola! Comencemos.



Aire acondicionado portátil - MZ

# Registre y proteja su compra

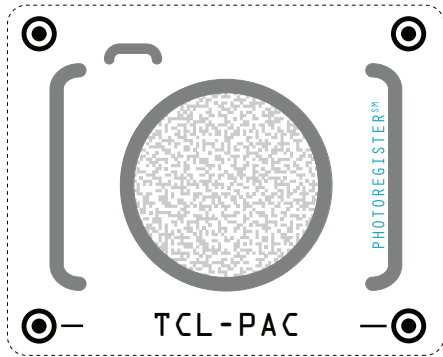

## Regístrese fácilmente con su teléfono inteligente

Envíe un mensaje de texto con una foto del icono de la cámara al 71403

O regístrese en línea en [register.tcl.com](http://register.tcl.com)

¿Necesita ayuda? Visite [photoregister.com/help](http://photoregister.com/help) o envíe un mensaje de texto que diga HELP al 71403

Agregue un Plan de protección de TCL cuando registre el producto, a fin de contar con cobertura contra los contratiempos que la vida presenta.

Gracias por elegir TCL. Queremos que disfrute de la experiencia de propiedad tanto como disfruta del producto adquirido, por lo que, cuando realice la compra, le ofreceremos un precio especial en planes de protección de TCL durante el registro. Agregue un Plan de protección TCL dentro de los primeros 30 días de ser propietario para recibir el mejor valor y nos aseguraremos de que nada se interponga en el camino para que disfrute de su nuevo producto.

## Beneficios y descripción

	PROTECT	PLUS
<b>Cobertura extendida del fabricante</b> Cobertura ampliada de piezas y mano de obra por defectos de fabricación.	Hasta 4 años	Hasta 4 años
<b>Servicio prioritario</b> Envío gratuito y tiempo de respuesta rápido.	De 3 a 5 días	De 3 a 5 días
<b>Reemplazo del producto</b> 1 reemplazo gratuito si el producto no se puede reparar.	+	+
<b>Piezas y servicio TCL</b> Piezas TCL originales y servicio certificado de fábrica.	+	+
<b>No deducible</b> \$0 de gastos de bolsillo.	+	+
<b>Protección contra daños accidentales</b> La cobertura para caídas, roturas y derrames comienza después de 30 días.		+

\*Los planes de servicio extendido (es decir, los planes "Protect" y "Plus") solo se ofrecen en los Estados Unidos (EE. UU.). Todos los productos de TCL continúan ofreciendo una garantía limitada al consumidor tanto en los EE. UU. como en Canadá. Consulte la sección de garantía de esta guía para obtener más información sobre la garantía.

## INSTRUCCIONES IMPORTANTES DE SEGURIDAD

Antes de instalar y usar su aire acondicionado, lea detenidamente este manual. Conserve este manual en un lugar seguro para futuras consultas. Su seguridad y la de los demás son muy importantes para nosotros.

Por favor, preste atención a todos los mensajes de seguridad descritos en este manual.

**ADVERTENCIA:** Para reducir el riesgo de incendio, descarga eléctrica o lesiones al usar su aire acondicionado, ajústese a las siguientes precauciones básicas:

### REQUISITOS ELÉCTRICOS

Las clasificaciones eléctricas para su acondicionador de aire se detallan en la etiqueta del modelo y el número de serie, ubicados en el lado frontal derecho de la unidad (vista de frente).

### REGISTRE SU APARATO

Puede registrar su aparato en línea yendo a [register.tcl.com](http://register.tcl.com). Asegúrese de conservar su recibo de compra original. Se requiere un comprobante de compra válido para todos los reclamos de garantía.

Documente aquí su modelo y números de serie:

N° de modelo \_\_\_\_\_ N° de serie \_\_\_\_\_

Puede ubicar su número de serie de 20 dígitos debajo del código de barras (En el lado derecho del sistema de aire acondicionado).

#### ADVERTENCIA

Los requisitos eléctricos específicos se muestran en el siguiente diagrama. Cumpla los siguientes requisitos en relación al tipo de enchufe en el cable de alimentación.

#### Peligro de Descarga Eléctrica

Enchufar a un tomacorrientes de 3 terminales con conexión a tierra.  
No quite el terminal de tierra.  
No use un adaptador  
No utilice un cable alargador.  
No seguir estas instrucciones puede provocar la muerte, un incendio o una descarga eléctrica.

#### Requerimientos del Cableado

Salida de 60Hz,  
115V AC protegida por un fusible  
o disyuntor de  
15 amperios de retardo.

#### Cable de Alimentación

Método de conexión  
a tierra preferido



Asegúrese de que  
exista una conexión a  
tierra adecuada antes  
de utilizarlo.

### MÉTODO DE PUESTA A TIERRA RECOMENDADO

Para su seguridad personal, este aire acondicionado debe estar conectado a tierra.

Este aire acondicionado está equipado con un cable de alimentación de 3 terminales con un enchufe con conexión a tierra. Para minimizar la posibilidad de descarga eléctrica, el cable debe enchufarse a un tomacorrientes de 3 clavijas y conectarse a tierra de acuerdo con todos los códigos y ordenanzas locales. Si no hay disponible un tomacorrientes de 3 terminales, es responsabilidad del cliente que un electricista calificado instale un tomacorrientes de 3 terminales debidamente conectado a tierra.

## NO LO DEVUELVA A LA TIENDA

# ESTAMOS LISTOS PARA AYUDAR

contáctenos primero  
con cualquier pregunta



ASISTENCIA TCL:  
[support.tcl.com/us](http://support.tcl.com/us)  
1-800-825-6747



## CUIDADO CUANDO RETIRE LA UNIDAD DE AIRE ACONDICIONADO

# MANUAL DE INSTALACIÓN: consideraciones importantes

En comparación con otros refrigerantes, el R32 es más ecológico. Utilice este producto según las instrucciones. Este refrigerante es inflamable y puede hacer combustión en ciertas circunstancias; sin embargo, cuando se utiliza este producto como se indica, estos riesgos se reducen significativamente. Consulte siempre con un profesional capacitado cuando realice el mantenimiento o la reparación de un aire acondicionado.

## Advertencia

- Lea el manual antes de instalar o usar el aire acondicionado, o antes de llevar a cabo el mantenimiento.
- No acelere el proceso de descongelación ni lleve a cabo la limpieza con métodos distintos de los recomendados por el fabricante.
- Tenga en cuenta que los refrigerantes pueden ser inodoros.
- No perfore ni queme el aparato.
- El aparato debe almacenarse en un ambiente libre de fuentes en funcionamiento continuo (por ejemplo: llamas abiertas, un aparato de encendido a gas en funcionamiento o un calentador eléctrico en funcionamiento).
- Póngase en contacto con el centro de servicio posventa más cercano cuando sea necesario realizar un mantenimiento. Cuando se realice el mantenimiento, el personal de mantenimiento debe cumplir rigurosamente con el manual de operación proporcionado por el fabricante correspondiente; queda prohibido que personas no profesionales realicen el mantenimiento del aire acondicionado.
- Es necesario cumplir con las disposiciones de las leyes y normas federales, estatales y locales relativas al gas.
- Es necesario que un profesional capacitado elimine el refrigerante del sistema cuando realice el mantenimiento de un aire acondicionado.



Advertencia: inflamable y peligroso



Lea el manual de usuario



Lea el manual de mantenimiento



Lea el manual de mantenimiento

## Consideraciones importantes

- **El aire acondicionado que compre debe ser instalado por personal** profesional y el "Manual de instalación" está destinado solo al personal de instalación profesional. Las especificaciones de instalación deben estar sujetas a nuestras normas de servicio posventa.
- Cuando llene el aire acondicionado con el refrigerante inflamable, tenga cuidado para evitar lesiones graves.
- Se debe realizar una prueba de fugas después de que se complete la instalación.
- Es imprescindible realizar una inspección de seguridad antes de realizar el mantenimiento o la reparación de un aire acondicionado que utilice refrigerante inflamable para garantizar que el riesgo de incendio se reduzca al mínimo.
- Requisitos según el peso total del refrigerante lleno y la superficie del cuarto que se equipará con un aire acondicionado (se muestran en las siguientes tablas GG.1 y GG.2)



## Carga máxima y superficie mínima de suelo requerida

$m1 = (4 \text{ m}^3) \times \text{LFL}$ ,  $m2 = (26 \text{ m}^3) \times \text{LFL}$ ,  $m3 = (130 \text{ m}^3) \times \text{LFL}$

Donde LFL es el límite inferior de inflamabilidad en kg/m<sup>3</sup>, de modo que el LFL del R290 es 0,038 kg/m<sup>3</sup>, y el LFL del R32 es 0,038 kg/m<sup>3</sup>.

### Para aparatos con una cantidad de carga de $m1 < M = m2$ :

La carga máxima en un cuarto debe corresponderse con lo siguiente:  $m_{\text{máx.}} = 2,5 \times (\text{LFL})^{(5/4)} \times h_0 \times (A)^{1/2}$

La superficie de suelo mínima requerida ( $A_{\text{mín}}$ ) para instalar un aparato con carga de refrigerante  $M$  (kg) debe corresponderse con lo siguiente:  $A_{\text{mín.}} = (M / [2,5 \times (\text{LFL})^{(5/4)} \times h_0])^2$

#### Donde:

$m_{\text{máx.}}$  es la carga máxima permitida en un cuarto, en kg;  $M$  es la cantidad de carga de refrigerante en el aparato, en kg;

$A_{\text{mín}}$  es la superficie mínima requerida del cuarto, en m<sup>2</sup>;  $A$  es la superficie del cuarto, en m<sup>2</sup>;

LFL es el límite inferior de inflamabilidad, en kg/m<sup>3</sup>;

$h_0$  es la altura de instalación del aparato, en metros, para calcular  $m_{\text{máx.}}$  o  $A_{\text{mín.}}$  (1,8 m para el montaje en paredes).

**Tabla GG.1: carga máxima (kg)**

Categoría	LFL (kg/m <sub>3</sub> )	h <sub>0</sub> (m)	Superficie del suelo (m <sub>2</sub> )						
			4	7	10	15	20	30	50
R32	0,306	0,6	0,68	0,9	1,08	0,32	1,53	1,87	2,41
		1	1,14	1,51	1,8	2,2	2,54	3,12	4,02
		1,8	2,05	2,71	3,24	3,97	4,58	5,61	7,254
		2,2	2,5	3,31	3,96	4,85	5,6	6,86	8,85

**Tabla GG.2: superficie mínima del cuarto (m<sub>2</sub>)**

Categoría	LFL (kg/m <sub>3</sub> )	h <sub>0</sub> (m)	Cantidad de carga (M) (kg) Superficie mínima del cuarto (m <sub>2</sub> )						
			1,224 kg	1,836 kg	2,448 kg	3,672 kg	4,896 kg	6,12 kg	7,956 kg
R32	0,306	0,6		29	51	116	206	321	543
		1		10	19	42	74	116	196
		1,8		3	6	13	23	36	60
		2,2		2	4	0	15	24	40

## Principios de seguridad para la instalación

### 1. Seguridad del sitio

Llamas abiertas prohibidas



Ventilación necesaria



### 2. Seguridad para la operación

Tenga cuidado con la electricidad estática



Llamas abiertas prohibidas

Debe usar vestimenta de protección y guantes antiestáticos

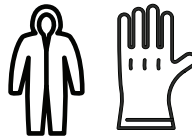

No debe usar el teléfono móvil



### 3. Seguridad para la instalación

- Detector de fugas de refrigerante
- Lugar de instalación apropiado





La imagen izquierda es de un detector de fugas de refrigerante.

### Tenga en cuenta lo siguiente:

1. El sitio de instalación debe estar en un área bien ventilada.
2. Los sitios de instalación y mantenimiento de un aire acondicionado que utilice el refrigerante R32 deben estar libres de fuego abierto, soldaduras, cigarrillos encendidos, hornos de secado o cualquier otra fuente de calor superior a 548 °C que produzcan fuego abierto con facilidad.
3. Al instalar un aire acondicionado, es necesario tomar las medidas antiestáticas adecuadas, como usar vestimenta o guantes antiestáticos.
4. El lugar de instalación o mantenimiento no debe estar rodeado de obstáculos ni cerca de ninguna fuente de calor, áreas u objetos inflamables o explosivos.
5. Si el producto sufre una fuga de refrigerante durante la instalación, todo el personal debe salir del lugar durante 15 minutos, hasta que el refrigerante se filtre por completo. Si el producto está dañado, un profesional debe llevar dicho producto dañado a la estación de mantenimiento. Está prohibido soldar la tubería del refrigerante o realizar otras operaciones en el sitio contaminado.
6. La unidad de aire acondicionado debe colocarse sobre una superficie plana y uniforme.
7. Es necesario evitar los lugares donde haya otros productos eléctricos, enchufes y tomas de energía, gabinetes de cocina, camas, sofás y otros objetos de valor directamente debajo de las líneas a los dos lados de la unidad interior.
8. Las aberturas de ventilación de la unidad deben estar libres de obstrucciones.

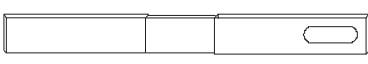
## Qué hay en la caja

Nº	APARIENCIA	NOMBRE DE LA PARTE	CANTIDAD
1		Manguera de escape Manguera de salida Manguera de entrada	1 juego
2		Kit de deslizamiento de la ventana	1 juego (3 piezas)
3		Baterías del control remoto (dos pilas AAA de 1,5 V)	1 juego
4		Aislamiento de espuma	1 juego

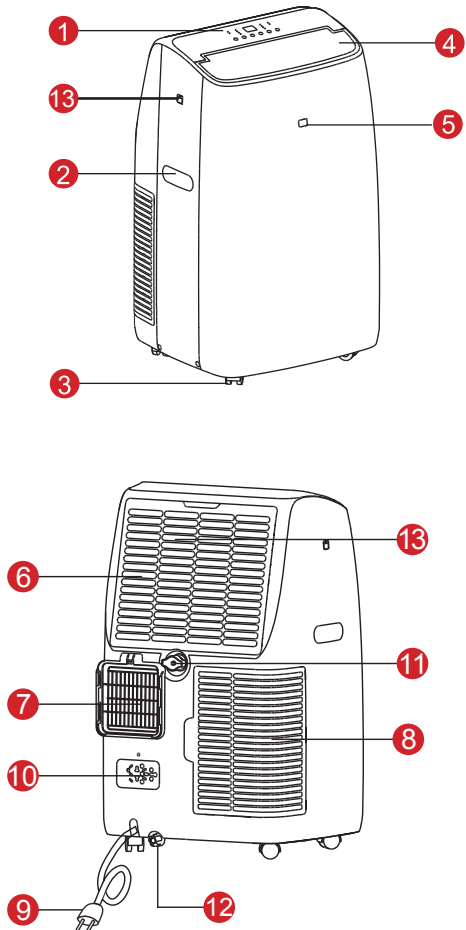

NO.	COMPONENT DESCRIPTION
1	Panel de control
2	Mango (ambos lados)
3	Ruedas
4	Rejilla de salida de aire
5	Receptor del control remoto.
6	Filtro de aire
7	Escape de aire
8	Rejilla de aspiración
9	Cable de alimentación
10	Fijador del enchufe
11	Drenaje medio
12	Drenaje del condensador
13	UVC LED (solo en algunos modelos)

**Nota:** Todas las ilustraciones de este manual son sólo para fines explicativos. Su aparato puede ser ligeramente diferente.



# ¡Comencemos!

## Instrucciones de instalación y montaje

### Paso 1: Montaje y conexión de la manguera de escape

- Extienda los extremos de la manguera. (Fig. 1a)
- Atornille la entrada de la manguera (Fig. 1b)
- Atornille la salida de la manguera (Fig. 1c)
- Fije la manguera de escape deslizando la salida de la manguera desde arriba hacia abajo en la rejilla de salida de aire. (Fig. 1d)

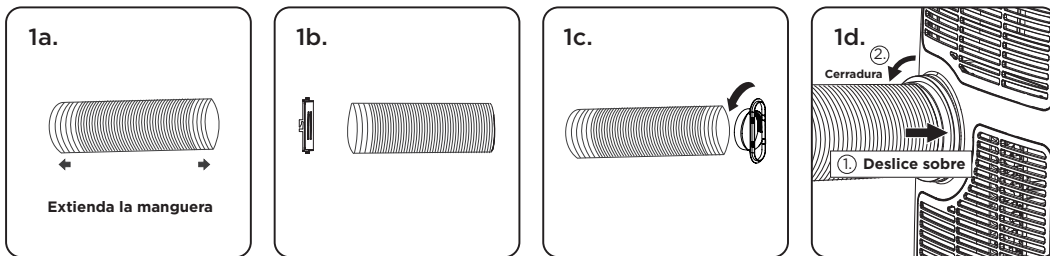

### Paso 2: Instalación del kit de deslizamiento de las ventanas

#### Piezas necesarias:

- A.** Panel (x2)
- B.** Panel con un agujero
- C.** Tornillo o pasador de plástico

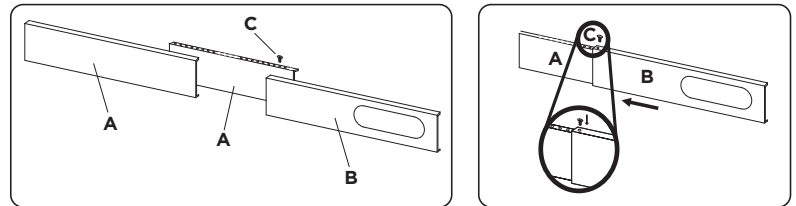

#### Montaje

1. Deslice el panel A en el panel B y ajuste el tamaño a la anchura de la ventana (utilice A si es necesario). Los tamaños de las ventanas varían. Al medir la anchura de la ventana, asegúrese de que el conjunto del kit de la ventana esté libre de huecos al tomar las medidas. Si es necesario, reduzca el tamaño del Panel B. Corte en el lado opuesto al agujero.
2. Bloquee el tornillo en los orificios que correspondan con el ancho que necesita su ventana para asegurarse de que no haya huecos en el conjunto del kit de la ventana después de la instalación.
3. Use el sello de espuma suministrado para rellenar todo espacio

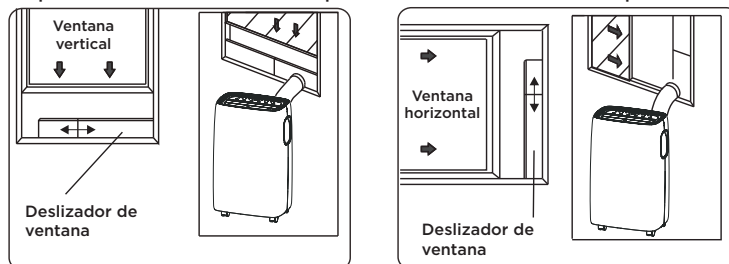
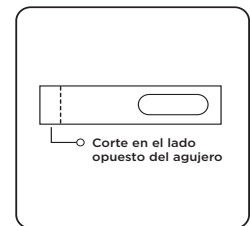

4. Conecte la salida de la manguera al kit de deslizamiento de la ventana.

# Cómo controlar su aire acondicionado



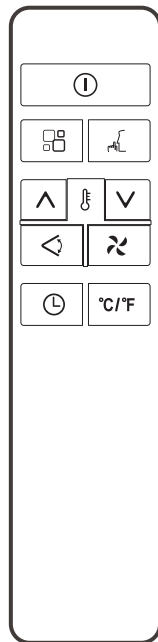
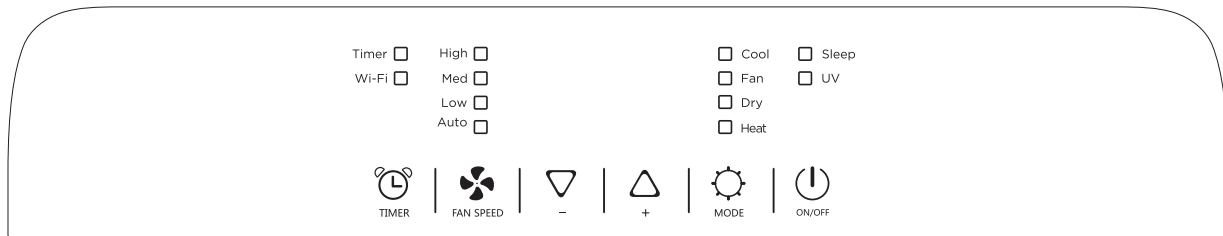
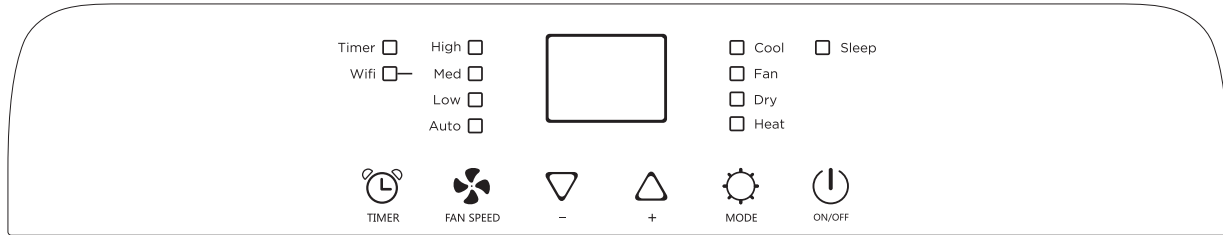

¡Todo lo básico que necesitas saber para mantenerte fresco!

## Panel de control





El panel de control se encuentra en la parte superior del aparato y le permite controlarlo sin el control remoto.



CONTROL REMOTO	
	Botón de encendido/apagado
	Botón de aumento
	Botón de disminución
	Botón temporizador
	Botón del interruptor de la unidad
	Botón de velocidad del ventilador
	Botón de modo
	Botón de giro
	Botón Sleep

1. **Botón de encendido** - pulse el  del panel de control o del control remoto para encender y apagar el aire acondicionado. Nunca apague el aparato desenchufándolo de la fuente de alimentación. Presione siempre el botón de encendido y espere unos minutos antes de desenchufarlo. Esto permite que el aparato se apague correctamente.
2. **Modo frío** - presione el  o en el panel de control o en el control remoto hasta que se ilumine el modo COOL. Seleccione la temperatura objetivo de 18°-32° C (64°-90° F) pulsando el botones  o  hasta que se visualice el valor correspondiente. Seleccione la velocidad del ventilador deseada pulsando el botón de velocidad del ventilador.

En el modo Cool, la temperatura seleccionada aumentará en 1° por hora en un período de 2 horas. Esta nueva temperatura se mantendrá durante las próximas 6 horas y más tarde el aparato se apagará.

3. **Modo seco** - presione el  en el panel de control o en el control remoto hasta que aparezca el símbolo DRY, y “dh” aparecerá en la pantalla. En este modelo, la velocidad predeterminada del ventilador es baja y no se puede modificar.
4. **Modo ventilador** - presione el  en el panel de control hasta que aparezca el símbolo del ventilador. A continuación, puede seleccionar la velocidad de ventilador deseada, ya sea Alta  o Baja .
5. **Modo de reposo** - pulse el botón Sleep del control remoto (no hay modo de reposo en el panel de control). Esta función es útil cuando está durmiendo, ya que reduce gradualmente el funcionamiento del aparato. Para ajustar correctamente esta función, seleccione el modo frío o seco tal y como se ha descrito anteriormente. Pulse el botón . El aparato funciona en el modo seleccionado anteriormente.

Al elegir la función de suspensión, el brillo de la pantalla se reduce y disminuye la velocidad del ventilador.

La función Sueño mantiene la habitación a la temperatura óptima sin fluctuaciones excesivas, tanto en temperatura como en humedad, mientras funciona silenciosamente. La velocidad del ventilador es siempre baja, mientras que la temperatura y la humedad ambiente varían gradualmente para asegurar su comodidad. No se puede activar la función Sleep (dormir) en los modos Fan (ventilador) o Dry (seco).

6. **Modo UVC** (solo en algunos modelos): mantenga presionado el botón ventilador durante 3 segundos hasta que el indicador “UV Lamp” (Lámpara UV) se encienda. Para desactivar la función UV, mantenga presionado el botón ventilador durante otros 3 segundos hasta que el indicador se apague. Si alguna luz UV queda expuesta, deje de usar el aparato de inmediato y póngase en contacto con el servicio de atención al cliente.
7. **Limpieza del filtro:** para garantizar un mantenimiento, cuidado y rendimiento adecuados del aparato, se recomienda limpiar el filtro semanalmente. Simplemente haga presión con los pulgares sobre las pestañas que se encuentran justo encima del filtro para quitar el filtro de la parte posterior de la unidad. Limpie el filtro con agua tibia y jabón. Séquelo bien antes de volver a colocarlo. Una vez que el filtro esté seco por completo, vuelva a colocarlo en la unidad. Para limpiar el exterior de su producto, utilice solo detergentes lavavajillas líquidos y suaves, y agua tibia. Asegúrese de que el paño que utilice esté solo ligeramente húmedo (no debe tener residuos de aceite). Desconecte la unidad de cualquier fuente de energía antes de comenzar a limpiarla.

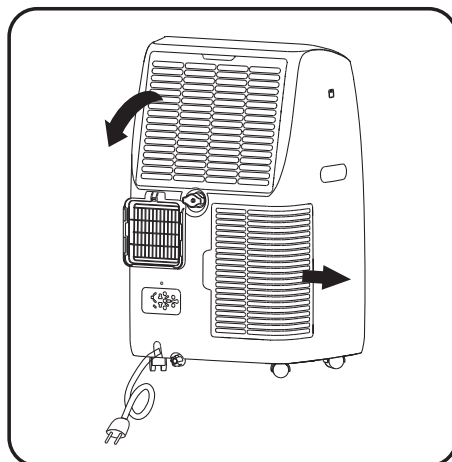

## Ajuste del temporizador mediante el panel de control o el control remoto



### Cambio de visualización de temperatura de/a: Fahrenheit a Celcius

1. Encienda el dispositivo y configúrelo al modo frío.
2. Mantenga presionadas las flechas de aumento y disminución al mismo tiempo durante tres segundos y luego suéltelas.

### Programación de la puesta en marcha -

- Encienda el aparato, seleccione el modo que desee, por ejemplo frío, 72°F, de alta velocidad del ventilador.
- Apague el aparato.
- Presione el botón del temporizador, el símbolo del temporizador en la pantalla mostrará de 1 a 24 horas.
- Pulse varias veces hasta que aparezca la hora correspondiente.
- Espere unos 5 segundos para que se active el temporizador y luego aparecerá el indicador de Timer en la pantalla.
- Presione el botón Timer de nuevo para cancelar el temporizador y el indicador de Timer desaparecerá.

### Programación de apagado -

- Cuando el aparato esté en funcionamiento, pulse el botón  y la pantalla mostrará 1-24 horas. .
- Pulse varias veces hasta que aparezca la hora correspondiente.
- Espere unos 5 segundos, el temporizador estará activo y a continuación aparecerá el símbolo "Timer" en la pantalla.
- Presione el botón Timer de nuevo para cancelar el temporizador y el indicador de Timer desaparecerá.

## CONSEJOS PARA EL USO CORRECTO

### Para obtener el mejor rendimiento de su aparato, siga estas recomendaciones:

- Cerrar las ventanas y las puertas de la habitación que desee climatizar (fig. 1). Al instalar el aparato de forma semipermanente, debe dejar una puerta ligeramente abierta (tan sólo 1/2") para garantizar una ventilación correcta.
- Proteja la habitación de la exposición directa al sol cerrando parcialmente las cortinas y/o persianas para que el aparato sea mucho más económico (fig. 2).
- Nunca coloque objetos de ningún tipo sobre el aparato.
- No bloquee la entrada o salida de aire del aparato.
- La reducción del flujo de aire hará que se produzca un rendimiento deficiente que podría dañar la unidad (fig. 3).

- Asegúrese de que no haya fuentes de calor en la habitación.
- Nunca utilice el aparato en habitaciones muy húmedas (por ejemplo, en el baño).
- Nunca utilice el aparato al aire libre.
- Asegúrese de que el aparato esté colocado sobre una superficie nivelada. Si es necesario, coloque los bloqueos de las ruedas pivotantes debajo de las ruedas delanteras.

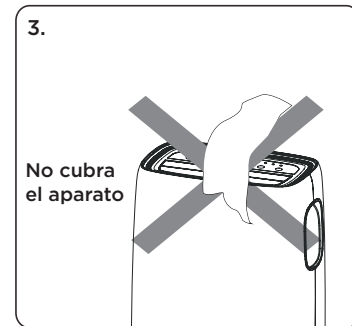
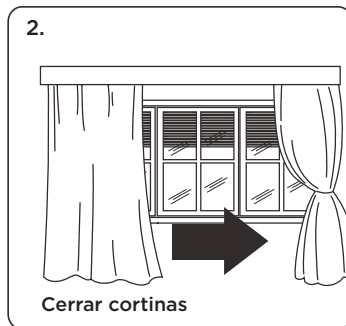
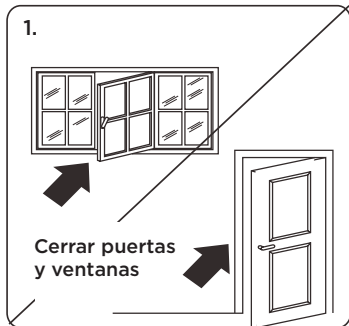

### Método de drenaje del agua

Cuando hay un exceso de condensación de agua dentro de la unidad, el aparato deja de funcionar y muestra “F<sub>1</sub>”. Esto indica que la condensación de agua necesita ser drenada usando los siguientes procedimientos:

#### Drenaje manual

1. Apague y desenchufe la unidad de la fuente de alimentación.
2. Coloque una bandeja debajo del tapón de drenaje inferior.
3. Retire el tapón de drenaje inferior.
4. El agua se escurrirá y se acumulará en la bandeja.
5. Después de drenar el agua, vuelva a colocar firmemente el tapón de drenaje inferior.
6. Encienda la unidad.

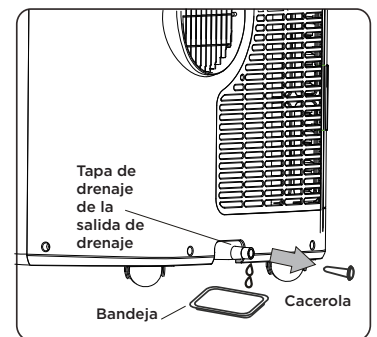



#### Drenaje Continuo

**Cuando la unidad está funcionando en modo seco, puede utilizar el método que se indica a continuación para el drenaje continuo.**

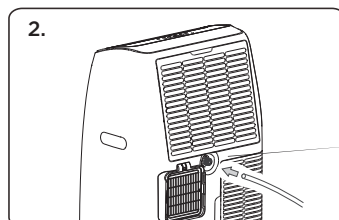
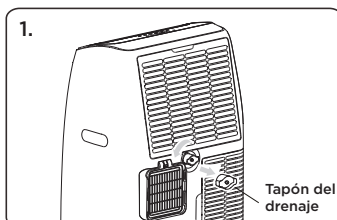
1. Apague y desenchufe la unidad de la fuente de alimentación.
2. Retire el tapón de drenaje (Fig. 1). Tenga cuidado, ya que puede derramarse un poco de agua residual durante este proceso de configuración.
3. Conecte una manguera de drenaje (Fig 2). Nota: La manguera de drenaje solo viene incluida en algunos modelos..
4. El agua puede ser drenada continuamente a través de la manguera en un drenaje de piso o en un cubo.
5. Encienda la unidad.



**Nota:** Se puede utilizar una manguera de jardín estándar para realizar un drenaje continuo. La manguera de jardín no viene incluida.

I APARECE ESTO EN LA PANTALLA		¿QUÉ DEBO HACER?
	Baja temperatura (prevención de heladas)	El aparato está equipado con un dispositivo de protección contra las heladas para evitar la formación excesiva de hielo. El aparato vuelve a arrancar automáticamente cuando finaliza el proceso de descongelación.
	Falla del sensor (sensor dañado)	Si aparece, póngase en contacto con el servicio de atención al cliente
	Tanque lleno (tanque de seguridad lleno)	Vacíe el depósito de seguridad interno, siguiendo las instrucciones del apartado “Operaciones de fin de temporada”.

## Solución de problemas

¿Tiene problemas para completar la instalación? No se preocupe. Suele haber una solución sencilla.

PROBLEMA	CAUSAS POSIBLES	SOLUCIONES
<b>El aire acondicionado no arranca</b>	El aire acondicionado está desenchufado	<ul style="list-style-type: none"> <li>Asegúrese de que el enchufe del aire acondicionado esté completamente insertado en la toma de corriente.</li> </ul>
	El fusible está fundido/el disyuntor está desconectado.	<ul style="list-style-type: none"> <li>Revise la caja de fusibles/interruptores de la casa y reemplace el fusible o reajuste el interruptor.</li> </ul>
	Falla de alimentación	<ul style="list-style-type: none"> <li>La unidad se reiniciará automáticamente cuando se restablezca el suministro eléctrico.</li> <li>Existe un tiempo de retardo de protección (aprox. 3 minutos) para evitar daños en el compresor. Por esta razón, es posible que la unidad no inicie el enfriamiento normal durante 3 minutos después de volver a encenderse.</li> </ul>
	El dispositivo interruptor de corriente está desconectado.	<ul style="list-style-type: none"> <li>Pulse el botón RESET situado en el enchufe del cable de alimentación.</li> <li>Si el botón RESET no permanece activado, deje de utilizar el aire acondicionado y póngase en contacto con un técnico de servicio cualificado.</li> </ul>
<b>El aire acondicionado no se enfría como debería.</b>	El flujo de aire está restringido	<ul style="list-style-type: none"> <li>Cambie para asegurarse de que no haya cortinas, persianas o muebles que bloqueen las entradas de aire del aire acondicionado.</li> </ul>
	Es posible que el control de temperatura no esté ajustado correctamente.	<ul style="list-style-type: none"> <li>Baje la temperatura de ajuste del termostato</li> </ul>
	El filtro de aire está sucio	<ul style="list-style-type: none"> <li>Limpie el filtro. Vea la sección de Limpieza y Cuidado en el manual</li> </ul>
	La habitación puede estar demasiado caliente	<ul style="list-style-type: none"> <li>Por favor deje que la habitación se enfríe después de encender el aire acondicionado.</li> </ul>
	El aire frío se escapa	<ul style="list-style-type: none"> <li>Compruebe si hay fuentes de calor abiertas y retornos de aire frío</li> </ul>
	Las bobinas de enfriamiento están congeladas	<ul style="list-style-type: none"> <li>Vea “Congelación del Aire Acondicionado” a continuación</li> </ul>
	El escape de aire se desprende del aparato.	<ul style="list-style-type: none"> <li>Vuelva a colocar la manguera de escape de aire en la parte posterior del aparato.</li> </ul>
<b>El aire acondicionado se está congelando</b>	El hielo bloquea el flujo de aire y evita que el aire acondicionado enfríe la habitación.	<ul style="list-style-type: none"> <li>Ponga el MODO en HIGH FAN o HIGH COOL y ponga el termostato a una temperatura más alta.</li> </ul>
<b>El control remoto no funciona</b>	Las pilas están mal colocadas	<ul style="list-style-type: none"> <li>Compruebe la posición de las baterías</li> </ul>
	Las pilas pueden estar agotadas.	<ul style="list-style-type: none"> <li>Cambiar las pilas</li> </ul>
<b>La pantalla digital lee “Ft”.</b>	El tanque está lleno.	<ul style="list-style-type: none"> <li>La tapa de drenaje debe ser removida de la parte trasera del aparato y el tanque debe ser vaciado.</li> </ul>



## Instalación de la aplicación WiFi (solo en algunos modelos)

### Paso 1: Descargar e instalar la aplicación TCL Home App

Utilizando la función de cámara de su smartphone, por favor escanee el código QR de abajo para ser dirigido a la página de TCL Home page. Si su teléfono no tiene un escáner QR, descargue uno de la tienda de aplicaciones o escriba manualmente la siguiente URL en el navegador web de su smartphone. Luego, descargue e inicie la aplicación.



<https://tcl.link/homeplusapp>

**Nota:** la aplicación sólo admite la banda WiFi de 2.4 GHz (todos los routers tienen una banda de 2.4 GHz).  
**Conéctese a la banda de 2.4 GHz antes de iniciar el proceso de configuración de la aplicación.**

### Paso 2: Cree una cuenta

Una vez que haya abierto la aplicación, seleccione “Crear cuenta”. Entonces se le enviará un código de verificación a su correo electrónico. Introduzca el código y continúe.



## Paso 3: Agregue su dispositivo

Seleccione el botón “Añadir dispositivos” y siga las instrucciones de la aplicación para completar la configuración.

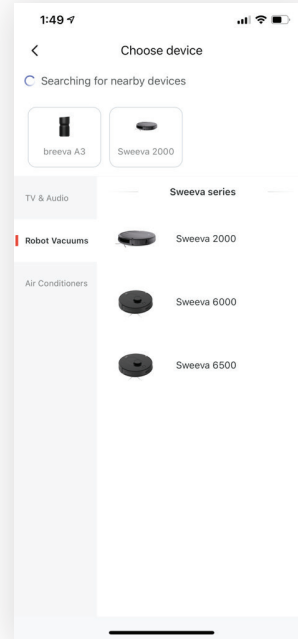
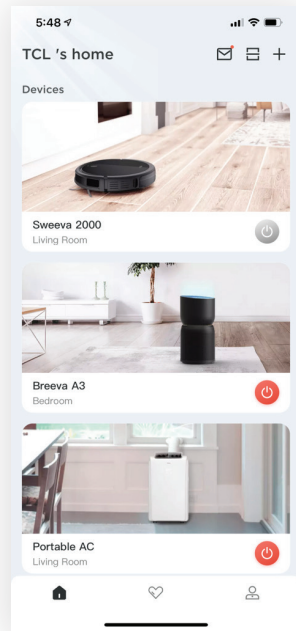

## Solución de problemas

¿Tiene problemas para completar la instalación?

No se preocupe. Suele haber una solución sencilla..

PROBLEMA	CAUSAS POSIBLES	SOLUCIONES
<b>TCL Home App loses pierde la conectividad al A/C durante la configuración</b>	El enrutador inalámbrico puede estar demasiado lejos del A/C	• Reubique el enrutador inalámbrico más cerca del A/C.
	Error de red	• Reencienda su ruteador inalámbrico con corriente su aire acondicionado y su teléfono móvil.
<b>TCL Home App no puede encontrar el A/C</b>	Error de red	• Reencienda su ruteador inalámbrico con corriente su aire acondicionado y su teléfono móvil.
	App y A/C no están en el mismo canal de 2.4GHz	• Confirme que su dispositivo esté conectado al canal de 2.4GHz.
	El router está bloqueando TCL Home App	• Verifique si la aplicación no está bloqueada por el cortafuegos del ruteador.
	Contraseña WiFi incorrecta	• Reingrese y verifique la contraseña del WiFi
<b>No se pudo conectar usando el modo CF</b>	La aplicación puede necesitar permiso para ubicarse	• Conceda permiso de Ubicación a TCL Home App en la configuración del teléfono.

**TCL NORTH AMERICA**  
**GARANTÍA DE PRODUCTO LIMITADA**

**Lo que su garantía cubre:** Defectos materiales o de mano de obra para el **propietario original** de este producto TCL cuando lo compra como nuevo en un concesionario autorizado de productos de marca TCL y embalado con este certificado de garantía.

<b>PERÍODO DE GARANTÍA (USO NO COMERCIAL):</b>  Mano de obra: Doce (12) meses desde la fecha original de compra. Piezas: Doce (12) meses desde la fecha original de compra.	<b>PERÍODO DE GARANTÍA (USO COMERCIAL):</b>  Mano de obra: Seis (6) meses desde la fecha original de compra. Piezas: Seis (6) meses desde la fecha original de compra.
--	---

El uso comercial incluye, entre otros, el uso de este producto en un entorno comercial o empresarial, el uso de este producto en una institución para fines institucionales, u otros fines comerciales, como alquiler.

Si su dispositivo TCL tiene defectos de material o mano de obra en condiciones de uso normal durante el período de garantía que se indicó anteriormente, a partir de la fecha de compra original por parte del consumidor, TCL North America, a su completa discreción, (1) pagará a un Centro de servicio autorizado de TCL por los cargos de mano de obra y piezas para reparar su dispositivo, o (2) reemplazará su dispositivo con un producto equivalente nuevo o restaurado/recertificado. Si repara su producto en un Centro de servicio autorizado de TCL, TCL no se hará responsable de los costos de transporte hasta dicho centro. Sin embargo, TCL cubrirá los gastos de envío del producto. TCL proporcionará instrucciones para el embalaje y el envío de la unidad. Las unidades que están mal embaladas y que se dañen durante el envío no están cubiertas por la garantía del producto. Esta garantía limitada del producto solo es válida para el comprador original del producto y está vigente solo cuando se utiliza en Norteamérica. Debe tener su recibo de compra original o el comprobante de compra (factura de venta o factura aceptada) que indique la condición de la unidad (nueva, usada), la fecha de compra de la unidad, el lugar de compra y el modelo o número de serie.

**CÓMO SE GESTIONAN LOS SERVICIOS:** Llame al 1-800-825-6747 y elija el mensaje apropiado. Tenga listo el tipo de producto, el número de modelo, el número de serie y el código postal. La resolución de problemas y la aprobación de un representante de TCL DEBEN ocurrir antes de que envíe su producto para reparación.

**Información de registro del producto**

Puede encontrar el número de modelo y el número de serie en una etiqueta en la parte posterior o lateral del producto. **Registre su producto en línea en [register.tcl.com](http://register.tcl.com).**

NINGUNA OTRA GARANTÍA ES APLICABLE A ESTE PRODUCTO. ESTA GARANTÍA SUSTITUYE A CUALQUIER OTRA GARANTÍA, EXPRESA O IMPLÍCITA, ENTRE OTRAS, CUALQUIER GARANTÍA DE COMERCIABILIDAD O IDONEIDAD PARA UN FIN DETERMINADO. EN LA MEDIDA EN QUE LA LEY EXIJA CUALQUIER GARANTÍA IMPLÍCITA, ESTARÁ LIMITADA EN LA DURACIÓN DEL PERÍODO DE GARANTÍA EXPRESA ANTERIOR. NI EL FABRICANTE NI SU DISTRIBUIDOR ESTADOUNIDENSE SERÁN RESPONSABLES DE NINGÚN DAÑO INCIDENTAL, RESULTANTE, INDIRECTO, ESPECIAL O PUNITIVO DE CUALQUIER NATURALEZA, INCLUIDOS, ENTRE OTROS, LA PÉRDIDA DE INGRESOS O GANANCIAS, O CUALQUIER OTRO DAÑO, YA SEA BASADO EN CONTRATO, AGRAVIO O DE OTRO TIPO. ALGUNOS ESTADOS O TERRITORIOS NO PERMITEN LA EXCLUSIÓN O LIMITACIÓN DE DAÑOS O LIMITACIONES INCIDENTALES O CONSECUENTES SOBRE EL TIEMPO QUE DURA UNA GARANTÍA IMPLÍCITA, POR LO QUE ES POSIBLE QUE LA EXCLUSIÓN O LIMITACIÓN ANTERIOR NO SE APLIQUE A USTED. ESTA GARANTÍA LE PROPORCIONA A USTED, EL COMPRADOR ORIGINAL, DERECHOS LEGALES ESPECÍFICOS Y USTED TAMBIÉN PUEDE TENER OTROS DERECHOS QUE VARÍAN DE UN ESTADO A OTRO O DE UN TERRITORIO A OTRO. ESTA GARANTÍA ESTÁ SUJETA A CAMBIOS SIN PREVIO AVISO. VISITE [WWW.TCL.COM/EN](http://WWW.TCL.COM/EN) PARA VER LA VERSIÓN MÁS RECIENTE.

**ESTA GARANTÍA DE PRODUCTO LIMITADA NO SE APLICA A:**

1. Llamadas de servicio a su hogar para la entrega o recolección, instalación, instrucción, reemplazo de fusibles domésticos, conexión de cableado o plomería domésticos, o para corregir reparaciones no autorizadas.
2. Casos en los que el producto no funciona debido a problemas de recepción de señal inalámbrica que no son causados por su unidad, o debido a fallas o interrupciones de energía o servicio eléctrico inadecuado.
3. Daños causados por el transporte o la manipulación, incluidos los daños producidos durante el envío desde un minorista (comuníquese con su minorista para recibir asistencia).
4. Daños causados al producto por accidente, alimañas, rayos, vientos, incendios, inundaciones o casos fortuitos.
5. Daños causados por el funcionamiento del producto en una atmósfera corrosiva o húmeda.
6. Reparaciones cuando el producto TCL se utiliza en un uso diferente al doméstico normal de una sola familia o en contra de las instrucciones descritas en la Guía del usuario del producto.
7. Daños derivados de accidentes, alteraciones, uso indebido, abuso, negligencia, insectos, desgaste normal, daños cosméticos, manipulación incorrecta, sobretensión, instalación incorrecta o deficiente, o reparación o mantenimiento inapropiados. La reparación inadecuada incluye el uso de piezas no aprobadas o especificadas por TCL.
8. Marcas o imágenes en el panel de visualización del producto.
9. Mantenimiento normal según lo descrito en la Guía del usuario (entre otros, limpiar o reemplazar filtros, limpiar bobinas u otro tipo de mantenimiento normal).
10. Uso de accesorios o componentes que no sean compatibles con este producto.
11. Productos con números de serie modificados, faltantes, anulados, ilegibles o eliminados.
12. Cambios en la apariencia del producto que no afectan su rendimiento.
13. Aumentos en los costos de los servicios públicos o gastos de servicios públicos adicionales.
14. Productos comprados a revendedores de TCL no autorizados.
15. Productos vendidos en cualquier condición que no sea nueva y obtenidos del fabricante original o vendidos fuera de Norteamérica.

El costo de reparación o reemplazo bajo estas circunstancias excluidas será asumido por el consumidor.

**INFORMACIÓN DE CONTACTO:**

TCL North America  
1860 Compton Ave  
Corona, California 92881  
1- 800-825-6747  
[www.tcl.com/us](http://www.tcl.com/us)

# TCL

## Commençons l'installation.



Climatiseur portable - MZ

# Register and protect your purchase Enregistrez et protégez votre achat

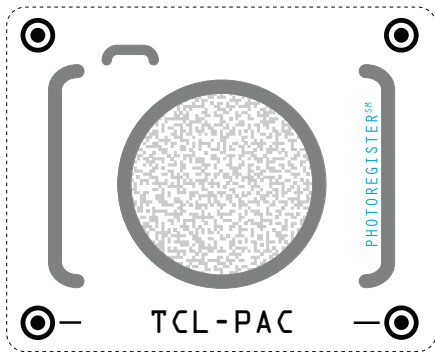





## Text to Register

Text a photo of the camera icon to **71403**

Or register online at [register.tcl.com](http://register.tcl.com)

**Need help?** Visit [photoregister.com/help](http://photoregister.com/help) or text HELP to 71403

## Enjoy exclusive benefits with registration:

-  Expedited support and service
-  Insider tips on your appliance
-  Exclusive offers and promotions
-  Verification of ownership

## Inscrivez-vous facilement avec votre téléphone intelligent.

Envoyez une photo de l'icône de l'appareil photo au numéro **71403**.

Ou inscrivez-vous en ligne sur [register.tcl.com](http://register.tcl.com)

**Vous avez besoin d'aide ?** Visitez [photoregister.com/help](http://photoregister.com/help) ou textez HELP par SMS au numéro 71403.

## Profitez d'avantages exclusifs lors de l'enregistrement :

-  Assistance et service accélérés
-  Des astuces pour votre appareil
-  Offres et promotions exclusives
-  Vérification de propriété

\*All TCL products continue to offer a limited consumer warranty in both the US and Canada. Please refer to the warranty section in this guide for additional details on warranty information.

\*Tous les produits TCL continuent d'offrir une garantie limitée aux consommateurs aux États-Unis et au Canada. Veuillez consulter la section garantie dans ce guide pour obtenir plus d'informations.

## CONSIGNES DE SÉCURITÉ IMPORTANTES

Avant d'installer et d'utiliser votre climatiseur, veuillez lire avec attention ce guide de l'utilisateur et, pour référence ultérieure, rangez-le dans un endroit sécuritaire. Pour nous, votre sécurité - et celle des autres - est très importante. Nous vous demandons de lire attentivement tous les messages de sécurité de ce guide.

**MISE EN GARDE :** Pour réduire les risques d'incendie, de choc électrique ou de blessure en utilisant votre climatiseur, veuillez prendre les précautions de base suivantes

## ALIMENTATION

Les caractéristiques électriques de votre climatiseur sont indiquées sur l'étiquette du modèle et du numéro de série située à l'avant, à droite, en faisant face à l'appareil.

## ENREGISTREMENT DE VOTRE APPAREIL

Vous pouvez enregistrer votre appareil en ligne sur [register.tcl.com](http://register.tcl.com).

N'oubliez pas de conserver votre facture, car une preuve d'achat est nécessaire pour faire valoir la garantie.

Consignez ici les numéros de modèle et de série de votre appareil :

No de modèle \_\_\_\_\_ No de série \_\_\_\_\_

Vous trouverez le numéro de série à 20 chiffres sous le code à barres (au dos de l'appareil)

AVERTISSEMENT	
Des exigences spécifiques en câblage sont illustrées dans le diagramme qui suit. Respectez-les en ce qui a trait au type de fiche du cordon d'alimentation.	
<b>Risque de choc électrique</b>  insérant la fiche dans une prise tripolaire avec mise à la terre (trois broches). Ne retirez pas la broche de mise à la terre. N'utilisez pas d'adaptateur. N'utilisez pas de rallonge.  Le non-respect de ces consignes peut donner lieu à un décès, un incendie ou un choc électrique.	<b>Exigences en câblage</b>  Fiche électrique 115 V 60 Hz protégée par un fusible temporisé ou un disjoncteur.  (l'utilisation de fiche d'adaptation n'est pas permise au Canada)
	<b>Cordon d'alimentation</b>  

## MÉTHODE RECOMMANDÉE POUR LA MISE À LA TERRE

Pour votre sécurité personnelle, ce climatiseur doit être mis à la terre. Il est équipé d'un cordon d'alimentation muni d'une fiche polarisée avec mise à la terre (3 broches). Pour minimiser la possibilité de choc électrique, le cordon doit être branché dans une prise tripolaire avec mise à la terre, conformément à tous les codes et règlements locaux. Si une prise tripolaire n'est pas disponible, la responsabilité de l'installation appropriée d'une telle prise par un technicien qualifié incombe au client.

**Ne retournez pas à la boutique**

**Nous sommes prêts à vous aider**

Pour toute question, contactez-nous d'abord



Soutien TCL :  
[support.tcl.com/us](http://support.tcl.com/us)  
1-800-825-6747



**Soyez prudent en retirant le climatiseur**

# MANUEL D'INSTALLATION---Points importants

Par rapport aux autres réfrigérants, R32 est plus respectueux de l'environnement. Veuillez utiliser ce produit comme indiqué. Ce réfrigérant est inflammable et peut s'enflammer dans certaines conditions. Toutefois, lorsque ce produit est utilisé conformément aux instructions, ces risques sont considérablement réduits. Consultez toujours un professionnel qualifié pour l'entretien ou la réparation d'un climatiseur.

## Avertissement

- lisez le manuel avant de procéder à l'installation, à l'utilisation ou à l'entretien.
- Évitez de prendre des mesures visant à accélérer le processus de dégivrage ou à nettoyer, autres que celles recommandées par le fabricant.
- Sachez que les réfrigérants peuvent ne pas avoir d'odeur.
- Évitez de percer ou de brûler l'appareil.
- L'appareil doit être entreposé dans une pièce sans sources en fonctionnement continu (par exemple : flammes vives, appareil fonctionnant au gaz ou chauffage électrique en fonctionnement).
- Communiquez avec le centre de service après-vente le plus proche lorsque l'entretien est nécessaire. Au moment de l'entretien, le personnel d'entretien est tenu de se conformer scrupuleusement au manuel d'utilisation fourni par le fabricant en question et toute personne non qualifiée n'est pas autorisée à assurer l'entretien du climatiseur.
- il est impératif de respecter les dispositions des lois et règlements fédéraux, Étatiques et locaux en matière de gaz.
- Il est nécessaire de dégager le réfrigérant dans le système lors de l'entretien ou de la maintenance d'un climatiseur par un professionnel qualifié.



Avertissement :  
inflammable et  
dangereux



Lisez le manuel  
d'utilisation



Lisez le manuel



Lisez le manuel  
d'entretien

## Points importants

- **Le climatiseur que vous achetez doit être installé par un personnel qualifié et le « manuel d'installation » n'est destiné qu'au personnel qualifié pour l'installation!** Les spécifications d'installation doivent être soumises à nos règles de service après-vente .
- Lorsque vous remplissez le réfrigérant inflammable, soyez vigilant(e) pour éviter toute blessure grave.
- Un test de fuite doit être effectué après installation.
- Il est impératif d'effectuer une inspection de sécurité avant l'entretien ou la réparation d'un climatiseur utilisant un réfrigérant inflammable pour s'assurer que le risque d'incendie est réduit au minimum.
- Les exigences relatives au poids total du réfrigérant rempli et à la superficie d'une pièce à équiper d'un climatiseur (sont indiquées dans les tableaux GG.1 et GG.2 suivants)



## La charge maximale et la surface de plancher minimale requise

$m_1 = (4 \text{ m}^3) \times \text{LFL}$  ,  $m_2 = (26 \text{ m}^3) \times \text{LFL}$  ,  $m_3 = (130 \text{ m}^3) \times \text{LFL}$

Où LFL est la limite inférieure d'inflammabilité en  $\text{kg}/\text{m}^3$  ,R290 LFL est  $0,038 \text{ kg}/\text{m}^3$  ,R32 LFL est  $0,038 \text{ kg}/\text{m}^3$  .

Pour les appareils avec un montant de charge  $m_1 < M = m_2$  :

La charge maximale dans une pièce doit être conforme aux conditions suivantes :  $m_{\text{max}} = 2,5 \times (\text{LFL})^{(5/4)} \times h_0 \times (\text{A})^{1/2}$

La surface de plancher minimale requise  $A_{\text{min}}$  pour installer un appareil avec une charge de réfrigérant  $M$  (kg) doit être conforme à ce qui suit :  $A_{\text{min}} = (M / (2,5 \times (\text{LFL})^{(5/4)} \times h_0))^2$



Où :

$m_{\text{max}}$  est la charge maximale autorisée dans une pièce, en kg;  $M$  est le montant de la charge réfrigérante dans l'appareil, en kg;  $A_{\text{min}}$  est la zone de la pièce minimum requise, en  $\text{m}^2$ ;  $A$  est la zone de la pièce, en  $\text{m}^2$ ;

LFL est la limite inférieure d'inflammabilité, en  $\text{kg}/\text{m}^3$ ;

$h_0$  est la hauteur d'installation de l'appareil, en mètres pour calculer  $m_{\text{max}}$  ou  $A_{\text{min}}$  , 1,8 m pour un montage mural;

## Contenu de la boîte

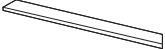
NO.	APPARENCE	PIÈCES	QUANTITÉ
1		Tuyau d'évacuation Sortie de tuyau Entrée du tuyau	1 ensemble
2		Ensemble de glissières de fenêtre	1 ensemble (3 pièces)
3		Piles de la télécommande (Deux piles AAA 1,5 V)	1 ensemble
4		Ensemble scellant éponge de fenêtre	1 ensemble

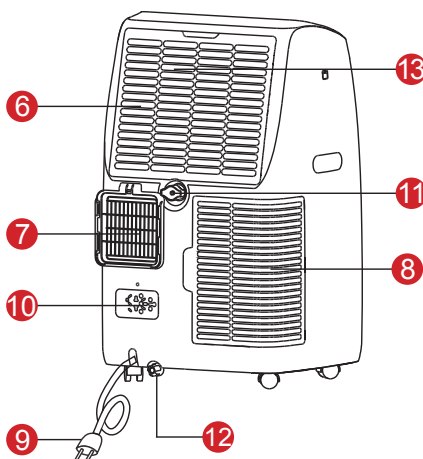
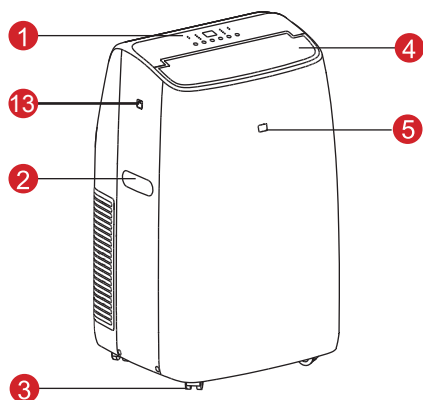

NO.	COMPONENT DESCRIPTION
1	Panneau de contrôle
2	Poignée (de chaque côté)
3	Roulettes
4	Grille de sortie d'air
5	Récepteur de télécommande
6	Filtre à air
7	Sortie d'air
8	Grille d'entrée d'air
9	Cordon d'alimentation
10	Réparateur de connecteur
11	Drainage central
12	Drain du condenseur
13	UVC LED (modèles sélectionnés)

**Remarque :** Toutes les illustrations de ce guide sont fournies à titre explicatif seulement. Il se peut que votre appareil soit légèrement différent.



# C'est parti !

## Installation et instructions d'assemblage du modèle

### Étape 1: assembler et fixer le tuyau d'évacuation

- Étendez les deux extrémités du tuyau (Fig. 1a)
- Vissez l'entrée du tuyau (Fig. 1b)
- Vissez la sortie du tuyau (Fig. 1c)
- Fixez le tuyau d'évacuation en faisant glisser la sortie du tuyau du haut vers le bas dans la grille de sortie d'air. (Fig. 1d)

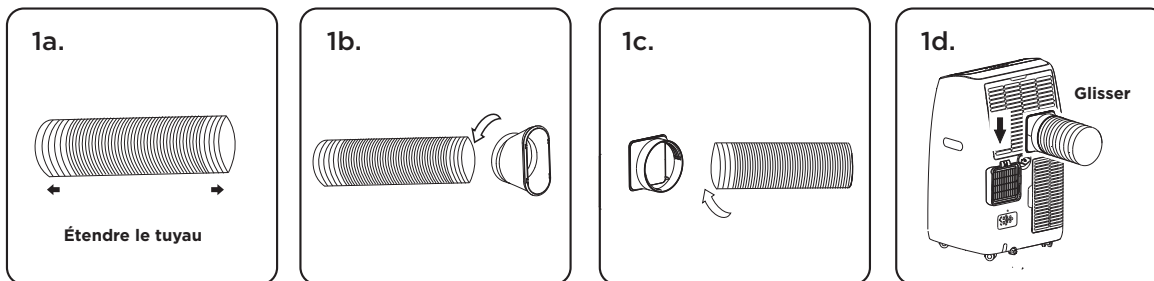

### Étape 2: installer l'ensemble de glissières de fenêtre

#### Pièces requises :

- A. Panneau (x2)
- B. Panneau avec trou
- C. Vis ou tige plastique

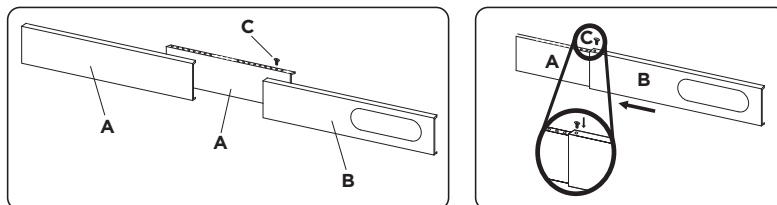

#### Assemblage

1. Insérez le panneau A dans le panneau B et dimensionnez-le en fonction de la largeur de la fenêtre (utile A si es necesario), car la taille des fenêtres varie. Pour mesurer la largeur de la fenêtre, assurez-vous que l'assemblage de l'ensemble de fenêtre s'ajuste parfaitement en prenant les mesures. Si nécessaire, coupez le panneau B à la dimension voulue, du côté opposé au trou.
2. Bloquez les vis dans les trous correspondant à la largeur de votre fenêtre afin qu'il n'y ait aucun espace dans le montage de l'ensemble de fenêtre après l'installation.
3. Utilisez le scellant en mousse isolante pour combler les espaces.

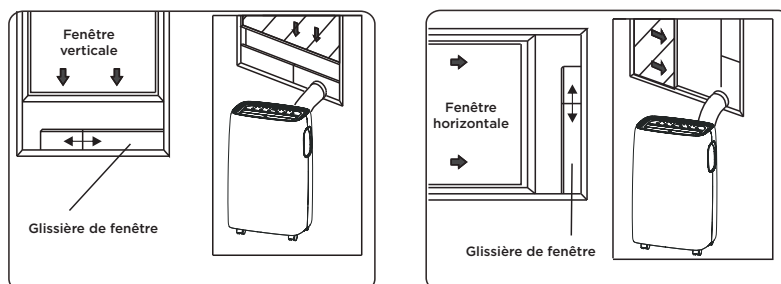
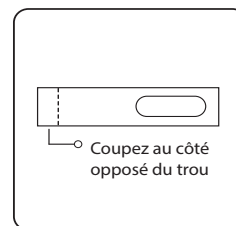

4. Fixez la sortie du tuyau à l'ensemble de glissières de fenêtre.

# Comment contrôler votre climatiseur





Tout ce qu'il faut savoir pour rester au frais !

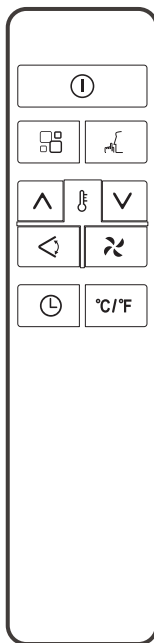
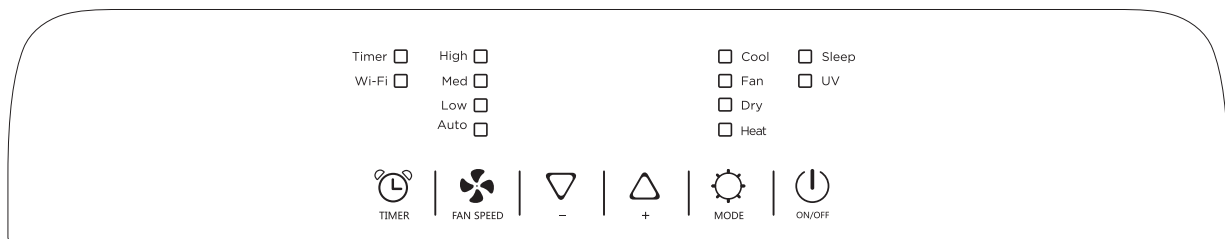
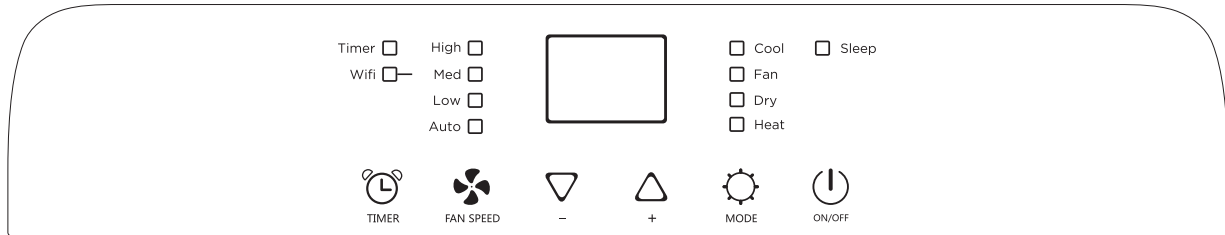



## Panneau de contrôle

Le panneau de contrôle au-dessus de l'appareil permet de le régler sans avoir recours à la télécommande.



TÉLÉCOMMANDE	
	Marche/arrêt
	D'augmentation
	Diminution
	Minuterie
	Conversion °C/°F
	Vitesse du ventilateur
	Mode
	D'oscillation
	Mise en veille

1. **Bouton d'alimentation** - appuyez sur l'icône  du panneau de contrôle ou de la télécommande pour allumer et éteindre le climatiseur. N'éteignez jamais l'appareil en le débranchant de la source d'alimentation. Appuyez toujours sur le bouton d'alimentation, puis attendez quelques minutes avant de débrancher l'appareil pour lui permettre de s'arrêter correctement.
2. **Mode Refroidissement** - appuyez sur l'icône  du panneau de contrôle ou de la télécommande et faites jusqu'au mode Refroidissement. Sélectionner la température de 18° à 32°C (64° à 90° F) en appuyant sur  le  ou la touche jusqu'à ce que la valeur correspondante soit affichée. Sélectionnez la vitesse de ventilation souhaitée en appuyant sur la touche de vitesse du ventilateur.  

En mode Refroidissement, la température sélectionnée diminue de 1° par heure sur une période de 2 heures. Cette nouvelle température sera maintenue pendant 6 heures, puis l'appareil s'éteindra. La fonction Veille peut être annulée à tout moment. Il suffit d'appuyer sur la touche « Sleep » (Veille), « Mode » ou « Fan Speed » (Vitesse du ventilateur).
3. **Mode Sec** - appuyez sur l'icône  du panneau de contrôle ou de la télécommande jusqu'à ce que le symbole Sec apparaisse, et "dh" apparaîtra à l'écran. Dans ce modèle, la vitesse de ventilation par défaut est basse et ne peut être modifiée.
4. **Mode Ventilateur** - appuyez sur l'icône  du panneau de contrôle jusqu'à ce que le symbole du ventilateur apparaisse. Sélectionnez ensuite la vitesse du ventilateur, soit Haute  ou Faible .
5. **Mode Veille** - appuyez sur la touche SLEEP de la télécommande (il n'y a pas de mode Veille sur le panneau de contrôle). Quand vous dormez, cette fonction réduit graduellement le fonctionnement de l'appareil. Pour régler correctement cette fonction, sélectionnez le mode Froid ou Sec comme décrit ci-dessus. Appuyez sur la touche . L'appareil fonctionne dans le mode précédemment sélectionné.

En choisissant la fonction veille, la luminosité de l'écran et la vitesse du ventilateur sont réduites.

La fonction Sommeil maintient la pièce à la température optimale sans fluctuations excessives de température ou d'humidité, tout en fonctionnant silencieusement. La vitesse du ventilateur reste toujours basse, tandis que la température et l'humidité de la pièce varient graduellement pour assurer le confort. La fonction Veille ne peut être réglée dans les modes ventilation et déshumidificateur.

6. **Mode UVC (certains modèles uniquement)** - Appuyez sur le bouton ventilateur pendant 3 secondes jusqu'à ce que l'indicateur «lampe UV» s'allume. Pour désactiver la fonction UV, appuyez sur le bouton ventilateur pendant 3 secondes supplémentaires jusqu'à ce que le voyant s'éteigne. En cas d'exposition à la lumière UV, cessez immédiatement d'utiliser l'appareil et contactez le service à la clientèle.

- 7. Nettoyage du filtre** - Pour assurer une maintenance, un entretien et des performances adéquats, il est recommandé de nettoyer le filtre toutes les semaines. Il suffit de retirer le filtre de l'arrière de l'appareil en utilisant vos pouces pour appuyer sur les languettes du filtre situées directement au-dessus de celui-ci. Nettoyez le filtre avec de l'eau chaude savonneuse. Séchez-le complètement avant de le remettre en place. Une fois sec, remettez le filtre en place dans l'appareil. Pour nettoyer l'extérieur de votre produit, utilisez uniquement des détergents liquides doux pour vaisselle et de l'eau chaude. Veillez à ce que le chiffon utilisé ne soit que légèrement humide (aucun résidu d'huile n'est autorisé). Débranchez l'appareil de toute source d'alimentation avant de commencer le nettoyage.

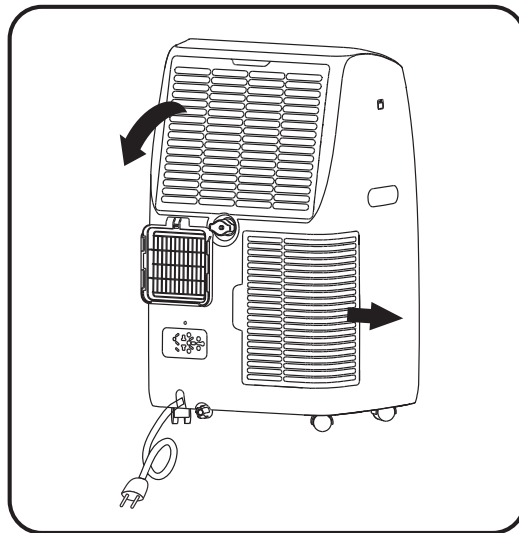

### **Modification de l'affichage de la température de/vers : Fahrenheit vers Celsius**



1. Mettez l'appareil sous tension et réglez-le sur le Mode froid.
2. Appuyez simultanément sur les flèches d'augmentation et de diminution de la température et maintenez-les enfoncées pendant trois secondes, puis relâchez-les.

### **Réglage de la minuterie à l'aide du panneau de contrôle et de la télécommande**

#### **Démarrage de la programmation -**

- Allumez l'appareil, choisissez le mode désiré, Refroidissement par exemple, 72 °F, vitesse élevée du ventilateur.
- Éteignez l'appareil.
- Appuyez sur le bouton Timer, le symbole Timer sur l'écran affichera 1 - 24 heures.
- À l'écran, faites défiler jusqu'à la durée voulue.
- Patientez environ 5 secondes pour que la minuterie s'active, puis l'indicateur de minuterie s'affichera à l'écran.
- Appuyez à nouveau sur le bouton Timer pour annuler la minuterie et le symbole Timer disparaîtra.

#### **Arrêt de la programmation -**

- Lorsque l'appareil fonctionne, appuyez sur le  bouton horloge et l'écran affichera 1 - 24 h.
- À l'écran, faites défiler jusqu'à la durée voulue.
- Patientez environ 5 secondes, la minuterie sera activée, puis le symbole  (Minuterie) s'affiche à l'écran.
- Appuyez à nouveau sur le bouton Timer pour annuler la minuterie et le symbole Timer disparaîtra.

## CONSEILS POUR UNE UTILISATION CORRECTE

### Pour obtenir le meilleur rendement de votre appareil, suivez ces instructions :

- Fermez les fenêtres et les portes de la pièce à climatiser (fig. 1). Pour une installation semi-permanente de l'appareil, laissez une porte légèrement entrouverte (aussi peu que 1,5 cm - ½ po) afin de garantir une ventilation correcte.
- Protégez la pièce de l'exposition directe au soleil en fermant partiellement les rideaux ou les stores; l'utilisation de l'appareil sera ainsi beaucoup plus économique (fig. 2).
- Ne déposez aucun objet sur l'appareil.
- Ne bloquez pas l'entrée ou la sortie d'air de l'appareil.
- Un débit d'air réduit entraînera des performances médiocres qui pourraient endommager l'appareil (fig. 3).
- Assurez-vous qu'il n'y a aucune source de chaleur dans la pièce.
- N'utilisez jamais l'appareil dans des pièces très humides, comme la salle de bain.
- N'utilisez jamais l'appareil à l'extérieur.
- Assurez-vous que l'appareil repose sur une surface plane. Si nécessaire, utilisez le frein des roulettes avant.

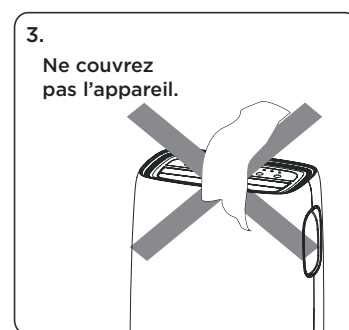
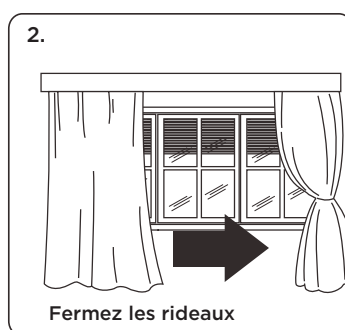
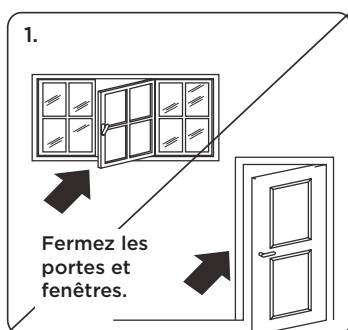

## Procédure de drainage

En cas d'excès de condensation d'eau à l'intérieur de l'appareil, celui-ci s'arrête de fonctionner et indique "F1". Vidangez-la en suivant cette procédure :

### Drainage manuel

1. Éteignez l'appareil et débranchez le câble d'alimentation.
2. Placez un bac sous le bouchon de drainage inférieur.
3. Retirez le bouchon de drainage inférieur.
4. L'eau s'écoulera dans le bac.
5. Une fois le drainage terminé, remettez le bouchon en serrant bien.

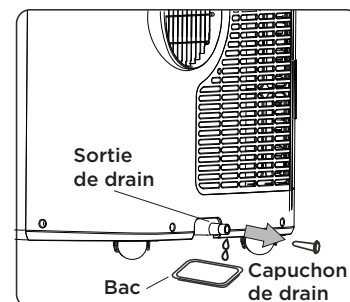

6. Remettez l'appareil en marche.

### Drainage Continu

Lorsque l'appareil fonctionne en mode Sec, vous pouvez utiliser la méthode ci-dessous pour un drainage continu.

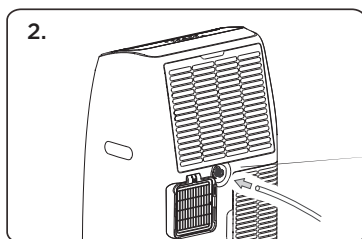
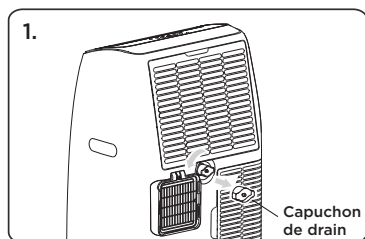

1. Éteignez l'appareil et débranchez le câble d'alimentation.
2. Retirez le bouchon de vidange (Fig 1). Faites attention, car de l'eau résiduelle peut se répandre pendant cette installation.
3. Branchez un tuyau de drainage (Fig. 2). **Remarque :** Le tuyau de vidange n'est inclus que sur certains modèles.
4. Le drainage continu de l'eau par le tuyau est possible dans le siphon de plancher ou dans un seau.
5. Remettez l'appareil en marche.



Boyau d'arrosage ou tuyau de drainage



**Remarque :** un tuyau d'arrosage standard (non inclus) peut être utilisé pour une vidange continue.

AVEC CE MESSAGE	QUE DOIS-JE FAIRE ?
 <p>Basse température (prévention du givre)</p>	<p>L'appareil est équipé d'un dispositif antigel pour éviter la formation excessive de glace. L'appareil redémarre automatiquement dès que le processus de dégivrage est terminé.</p>
 <p>Panne de la sonde (capteur endommagé)</p>	<p>Si ce message est affiché, veuillez appeler le service à la clientèle</p>
 <p>Réservoir plein (sécurité antidébordement)</p>	<p>Videz le réservoir de sécurité interne en suivant les instructions du paragraphe « Opérations de fin de saison ».</p>

## Conseils de dépannage

Vous avez de la difficulté à terminer l'installation? Pas de souci, la solution est habituellement simple.

PROBLÈME	CAUSES POSSIBLES	SOLUTIONS
<b>Le climatiseur ne démarre pas</b>	Le climatiseur est débranché	<ul style="list-style-type: none"> <li>• Vérifiez si la fiche du climatiseur est bien enfoncée dans la prise de courant.</li> </ul>
	Le fusible a sauté ou le disjoncteur est désactivé	<ul style="list-style-type: none"> <li>• Vérifiez la boîte à fusibles ou le panneau du disjoncteur de la maison; remplacez le fusible ou réarmez le disjoncteur.</li> </ul>
	Il y a une panne d'électricité	<ul style="list-style-type: none"> <li>• L'appareil redémarrera automatiquement quand l'électricité sera rétablie.</li> <li>• Une temporisation de protection d'environ 3 minutes évite la surcharge du compresseur. Pour cette raison, il se peut que, pendant les 3 minutes suivant sa remise sous tension, l'appareil ne démarre pas le refroidissement normal.</li> </ul>
	L'interrupteur de courant est déclenché	<ul style="list-style-type: none"> <li>• Appuyez sur le bouton Réinitialisation (RESET) situé sur le cordon d'alimentation.</li> <li>• Si le bouton Réinitialisation ne reste pas enclenché, cessez d'utiliser le climatiseur et contactez un technicien qualifié.</li> </ul>
<b>Le climatiseur ne rafraîchit pas comme il devrait</b>	La circulation d'air est limitée	<ul style="list-style-type: none"> <li>• Assurez-vous que rien n'entrave la circulation d'air devant le climatiseur - rideaux, stores ou meuble.</li> </ul>
	Le contrôle de la température n'est peut-être pas réglé correctement	<ul style="list-style-type: none"> <li>• Abaissez la température du thermostat.</li> </ul>
	Le filtre à air est sale	<ul style="list-style-type: none"> <li>• Nettoyez le filtre. Voir la section « Nettoyage et entretien » du manuel.</li> </ul>
	La pièce est peut-être trop chaude	<ul style="list-style-type: none"> <li>• Après la mise en marche du climatiseur, quelques minutes seront nécessaires avant que la pièce refroidisse.</li> </ul>
	Il y a fuite de l'air froid	<ul style="list-style-type: none"> <li>• Vérifiez les bouches d'air chaud et les retours d'air froid.</li> </ul>
	Les serpentins refroidisseurs sont gelés	<ul style="list-style-type: none"> <li>• Voir plus bas la section « Le climatiseur gèle ».</li> </ul>
	La sortie d'air s'est détachée de l'appareil.	<ul style="list-style-type: none"> <li>• Fixez de nouveau la sortie d'air à l'arrière de l'appareil.</li> </ul>
<b>Le climatiseur gèle</b>	La circulation d'air est bloquée par de la glace, ce qui empêche le climatiseur de refroidir la pièce	<ul style="list-style-type: none"> <li>• Réglez le mode sur la ventilation la plus rapide ou sur le Refroidissement rapide (High Cool) avec une température plus élevée au thermostat.</li> </ul>
<b>La télécommande ne fonctionne pas</b>	Les piles ne sont pas correctement mises en place	<ul style="list-style-type: none"> <li>• Vérifiez la position des piles.</li> <li>• Remplacez les piles.</li> </ul>
	Les piles sont peut-être à plat	
<b>L'afficheur indique «FT»</b>	Le réservoir est plein.	<ul style="list-style-type: none"> <li>• Le bouchon de drain doit être retiré à l'arrière de l'appareil et le réservoir doit être vidé.</li> </ul>



## Installation de l'application WiFi (modèles sélectionnés uniquement) (Doit être un modèle WiFi compatible)

### Étape 1 : Téléchargement et installation de l'application TCL Home

En utilisant la fonction caméra de votre téléphone intelligent, veuillez numériser le code QR ci-dessous pour être dirigé vers la page d'accueil de TCL. Si votre téléphone n'est pas équipé d'un numériseur QR, téléchargez-en un depuis la boutique d'applications ou tapez manuellement le lien URL ci-dessous dans le navigateur Web de votre téléphone. Ensuite, téléchargez et lancez l'application.



<https://tcl.link/homeplusapp>

**Remarque :** l'application ne prend en charge que la bande WiFi 2,4 GHz disponible sur tous les routeurs.  
**Veillez vous connecter à la bande 2,4 GHz avant de commencer le processus d'installation de l'application.**

### Étape 2 : Créer un compte

Après avoir ouvert l'application, sélectionnez « Créer un compte ». Un code de vérification vous sera alors envoyé à votre adresse électronique. Saisissez le code et continuez.



## Étape 3: Ajoutez votre appareil

Sélectionnez le bouton «Ajouter un appareils» et suivez les instructions de l'application pour terminer la configuration.

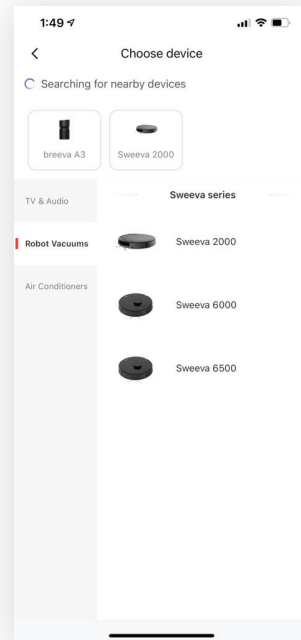
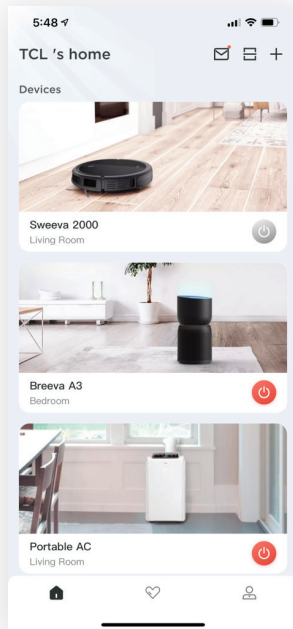

## Conseils de dépannage

Avez-vous de la difficulté à terminer l'installation? Ne vous inquiétez pas, il y a généralement une solution facile.

PROBLÈME	CAUSES POSSIBLES	SOLUTIONS
<b>L'application TCL Home perd la connexion avec le climatiseur pendant la configuration</b>	Le routeur sans fil est peut-être trop loin du climatiseur	<ul style="list-style-type: none"><li>• Approchez le routeur sans fil du climatiseur.</li></ul>
	Erreur réseau	<ul style="list-style-type: none"><li>• Redémarrez le routeur sans fil, le climatiseur et l'appareil mobile.</li></ul>
<b>L'application TCL Home ne peut trouver le climatiseur</b>	Erreur réseau	<ul style="list-style-type: none"><li>• Redémarrez le routeur sans fil, le climatiseur et l'appareil mobile.</li></ul>
	L'application et le climatiseur ne sont pas sur la même fréquence 2,4 GHz	<ul style="list-style-type: none"><li>• Confirmez la connexion de votre appareil à la fréquence 2,4 GHz.</li></ul>
	Le routeur bloque l'application TCL Home	<ul style="list-style-type: none"><li>• Vérifiez si l'application est bloquée par le coupe-feu du routeur.</li></ul>
	Mot de passe WiFi erroné.	Entrez et vérifiez de nouveau le mot de passe WiFi.
<b>Incapacité de trouver ou de se connecter au Réseau sans fil</b>	L'application peut avoir besoin d'une autorisation de localisation	<ul style="list-style-type: none"><li>• Donnez à TCL Home l'autorisation de localisation dans les réglages du téléphone.</li></ul>

## TCL Amérique du Nord

### GARANTIE LIMITÉE DU PRODUIT

**Ce que couvre votre garantie :** les défauts de matériaux ou de fabrication pour le **propriétaire initial** de ce produit TCL lorsqu'il est acheté comme neuf auprès d'un revendeur autorisé de produits de marque TCL et emballé avec cette déclaration de garantie.

<b>PÉRIODE DE GARANTIE (UTILISATION NON COMMERCIALE) :</b>  Main-d'œuvre : douze (12) mois à compter de la date d'achat initiale. Pièces : douze (12) mois à compter de la date d'achat initiale.	<b>PÉRIODE DE GARANTIE (UTILISATION COMMERCIALE) :</b>  Main-d'œuvre : six (6) mois à compter de la date d'achat initiale. Pièces : six (6) mois à compter de la date d'achat initiale.
--	--

L'utilisation commerciale comprend, sans s'y limiter, l'utilisation de ce produit dans un environnement commercial ou professionnel, l'utilisation de ce produit dans une institution ou à des fins institutionnelles, ou à d'autres fins commerciales, y compris à des fins de location.

Si votre appareil TCL présente un défaut de matériau ou de fabrication dans des conditions normales d'utilisation pendant la période de garantie indiquée ci-dessus, à compter de la date d'achat initiale du produit par le consommateur, TCL North America, à sa seule discrétion, (1) paiera à un centre de service TCL autorisé les frais de main-d'œuvre et les pièces pour réparer votre appareil, ou (2) remplacera votre appareil par un produit équivalent neuf ou remis à neuf/réparé. Si la réparation est effectuée dans un centre de service TCL autorisé, TCL n'est pas responsable des frais de transport vers le centre de service TCL autorisé. Toutefois, TCL paiera les frais de retour. TCL fournira des instructions pour l'emballage et l'expédition de l'appareil. Les appareils mal emballés et endommagés pendant l'expédition ne sont pas couvertes par cette garantie limitée du produit. Cette garantie limitée est valable uniquement pour l'acheteur initial du produit et n'est valide que lorsqu'elle est utilisée en Amérique du Nord. Vous devez avoir l'original de votre reçu d'achat ou une preuve d'achat (facture ou facture acquittée) qui indique l'état de l'appareil (neuf, d'occasion, etc.), la date d'achat de l'appareil, le lieu d'achat et le numéro de modèle/série.

**COMMENT SE PASSE LE SERVICE :** Composez le 1-800-825-6747 et choisissez l'invite appropriée. Veuillez préparer le type de produit, le numéro de modèle, le numéro de série et le code postal. Le dépannage et l'approbation préalable d'un représentant TCL DOIVENT avoir lieu avant d'envoyer votre produit pour réparation.

#### Informations sur l'enregistrement du produit

Vous trouverez le numéro de modèle et le numéro de série sur une étiquette au dos ou sur le côté du produit. **Enregistrez votre produit en ligne sur [register.tcl.com](http://register.tcl.com).**

AUCUNE AUTRE GARANTIE N'EST APPLICABLE À CE PRODUIT. LA PRÉSENTE GARANTIE REMPLACE TOUTE AUTRE GARANTIE, EXPRESSE OU IMPLICITE, Y COMPRIS, MAIS SANS S'Y LIMITER, TOUTE GARANTIE DE QUALITÉ MARCHANDE OU D'ADÉQUATION À UN USAGE PARTICULIER. DANS LA MESURE OÙ TOUTE GARANTIE IMPLICITE EST REQUISE PAR LA LOI, ELLE EST LIMITÉE DANS LE TEMPS À LA PÉRIODE DE GARANTIE EXPRESSE CI-DESSUS. NI LE FABRICANT NI SON DISTRIBUTEUR AMÉRICAIN NE SONT RESPONSABLES DES DOMMAGES ACCESSOIRES, INDIRECTS, SPÉCIAUX OU PUNITIFS DE QUELQUE NATURE QUE CE SOIT, Y COMPRIS, SANS LIMITATION, LES PERTES DE REVENUS OU DE PROFITS, OU TOUT AUTRE DOMMAGE, QU'IL SOIT FONDÉ SUR UN CONTRAT, UN DÉLIT OU AUTRE. CERTAINS TERRITOIRES N'AUTORISENT PAS L'EXCLUSION OU LA LIMITATION DES DOMMAGES ACCESSOIRES OU INDIRECTS OU LA LIMITATION DE LA DURÉE D'UNE GARANTIE IMPLICITE, DE SORTE QUE L'EXCLUSION OU LA LIMITATION CI-DESSUS PEUT NE PAS S'APPLIQUER À VOUS. CETTE GARANTIE LIMITÉE VOUS CONFÈRE, À VOUS, L'ACHETEUR INITIAL, DES GARANTIES JURIDIQUES SPÉCIFIQUES ET VOUS POUVEZ ÉGALEMENT DISPOSER D'AUTRES DROITS QUI VARIENT D'UN ÉTAT À L'AUTRE OU D'UN TERRITOIRE À L'AUTRE. CETTE GARANTIE EST SUJETTE À MODIFICATION SANS PRÉAVIS. VEUILLEZ VISITER [WWW.TCL.COM/US](http://WWW.TCL.COM/US) POUR AFFICHER LA VERSION LA PLUS RÉCENTE.

#### CETTE GARANTIE LIMITÉE DU PRODUIT NE S'APPLIQUE PAS :

1. Aux demandes de service à votre domicile pour la livraison ou le ramassage, l'installation, les instructions, le remplacement des fusibles de la maison, le raccordement du câblage de la maison ou de la plomberie, ou pour effectuer des réparations non autorisées.
2. Aux défaillances du produit dus à des problèmes de réception du signal sans fil qui ne sont pas causés par votre appareil, ou à des pannes ou des coupures de courant ou d'un service électrique inadéquat.
3. Aux dommages causés durant le transport ou suite à la manipulation, y compris les dommages pendant l'expédition en provenance d'un détaillant (veuillez communiquer avec votre détaillant pour obtenir de l'aide).
4. Aux dommages causés au produit par un accident, des animaux indésirables, la foudre, les vents, les incendies, les inondations ou les catastrophes naturelles.
5. Aux dommages causés par l'utilisation du produit dans une atmosphère corrosive ou humide.
6. Aux réparations lorsque votre produit TCL est utilisé autrement que dans le cadre d'une utilisation normale dans une maison individuelle, ou contrairement aux instructions décrites dans le guide de l'utilisateur du produit.
7. Aux dommages dus à un accident, à une modification, à un mauvais usage, à une utilisation inadaptée, à une négligence, à des insectes, à une usure normale, à des dommages esthétiques, à une mauvaise manipulation, à des surtensions sur les lignes électriques, à une installation incorrecte ou défectueuse, ou à une réparation ou un entretien inadéquats. Une réparation inappropriée comprend l'utilisation de pièces non approuvées ou spécifiées par TCL.
8. Marques ou images sur le panneau d'affichage du produit.
9. À un entretien normal tel que décrit dans le guide de l'utilisateur (y compris, mais sans s'y limiter, le nettoyage ou le remplacement de filtres, de bobines de nettoyage ou d'autres opérations d'entretien normales).
10. À l'utilisation d'accessoires ou de composants qui ne sont pas compatibles avec ce produit.
11. Aux produits dont les numéros de série sont modifiés, manquants, défectueux, illisibles ou supprimés.
12. Aux changements dans l'apparence du produit qui n'affectent pas les performances du produit.
13. Aux augmentations des coûts des services publics et des dépenses supplémentaires liées aux services publics.
14. Aux produits achetés auprès de revendeurs TCL non autorisés.
15. Aux produits vendus dans un état autre que neuf du fabricant d'origine ou vendus en dehors de l'Amérique du Nord.

Les frais de réparation ou de remplacement dans ces circonstances exclues seront à la charge du consommateur.

#### COORDONNÉES :

TCL Amérique du Nord  
1860 Compton ave  
Corona, Californie 92881  
1-800-825-6747  
[www.tcl.com/us](http://www.tcl.com/us)

# TCL



**Need more help? / ¿Necesitas más ayuda? / Besoin d'aide ?**

[support.tcl.com](http://support.tcl.com)

1-800-825-6747

TCL and the TCL Logo are owned by TCL Corporation and under license to TTE Technology, Inc.